

G3FERRARI®

BY TREVIDEA

MOD.:
G30044

MANUALE D'USO
USER MANUAL

IT

EN

PT

ES

Technical model: JH-8900

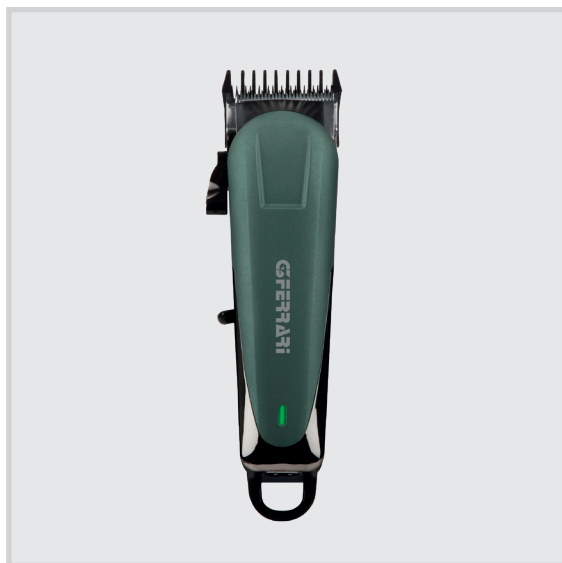

Taglia barba e capelli professionale
Professional Hair and beard clipper

ENDURO

www.g3ferrari.it

ITA: INDICE

| | |
|---|-------|
| Simbologia..... | p. 2 |
| Avvertenze di sicurezza..... | p. 3 |
| Informazioni d'uso..... | p. 5 |
| G30044..... | p. 6 |
| Funzionamento..... | p. 6 |
| Ricarica..... | p. 6 |
| Manutenzione e pulizia..... | p. 7 |
| Caratteristiche tecniche..... | p. 7 |
| Trattamento dei rifiuti delle apparecchiature elettriche ed elettroniche..... | p. 22 |

ENG: INDEX

| | |
|--|-------|
| Symbols..... | p. 2 |
| Safety instructions..... | p. 8 |
| General information..... | p. 10 |
| G30044..... | p. 11 |
| Operating..... | p. 11 |
| Charging..... | p. 11 |
| Maintenance and cleaning..... | p. 11 |
| Technical features..... | p. 12 |
| Waste of electric and electronic equipment (WEEE Directive)..... | p. 22 |

PORTUGUES:..... p. 12

ESPAÑOL..... p. 17

CLASSI DI PROTEZIONE / PROTECTION CLASSES



ATTENZIONE
RISCHIO DI SCOSSE ELETTRICHE
NON ESPORRE A PIOGGIA E UMIDITA'



WARNING
ELECTRIC SHOCK RISK
DO NOT EXPOSE TO RAIN OR MOISTURE



ATTENZIONE: NON APRITE L'APPARECCHIO. ALL'INTERNO NON VI SONO COMANDI MANIPOLABILI DALL'UTENTE NE' PARTI DI RICAMBIO. PER TUTTE LE OPERAZIONI DI SERVIZIO RIVOLGERSI AD UN CENTRO DI ASSISTENZA AUTORIZZATO.

Se l'apparecchio ha impresso i simboli sottostanti, significa che le caratteristiche tecniche sono corrispondenti al simbolo.



Questo simbolo segnala la presenza all'interno del prodotto di componenti operanti ad alta tensione; non apritelo in nessun caso.

This symbol warns the user that un-insulated dangerous voltage inside the system may cause an electrical shock. Do not open the case.



Questo simbolo indica che l'apparecchio appartiene alla **Classe II**: ciò significa che l'apparecchio è a doppio isolamento, quindi, non necessita di spina con messa a terra.

Class II Appliance symbol. The double insulated electrical appliance is one which has been designed in such a way that it does not require a safety connection to electrical earth/ground.



Attenzione: questo simbolo indica all'utente istruzioni importanti da leggere e da rispettare durante l'utilizzo del prodotto.

Caution: this symbol reminds the user to read carefully the important operations and maintenance instructions in this owner's guide.

AVVERTENZE DI SICUREZZA

Di seguito sono riportate importanti indicazioni riguardanti l'installazione, l'uso e la manutenzione; conservare con cura questo libretto per ogni ulteriore consultazione; utilizzare il prodotto solo nel modo indicato dal presente libretto di istruzioni; ogni altro uso è da considerare improprio e pericoloso; perciò il costruttore non può essere considerato responsabile nel caso in cui vi siano danni derivanti da usi impropri, erronei ed irragionevoli.

Prima dell'uso verificare l'integrità dell'apparecchio: in caso di dubbio non utilizzarlo e rivolgersi all'assistenza.

Non lasciare gli elementi dell'imballaggio (sacchetti in plastica, polistirolo espanso, chiodi, graffette, ecc.) alla portata dei bambini in quanto sono potenziali fonti di pericolo; inoltre, ricordiamo che questi, devono essere oggetto di raccolta differenziata.

Accertarsi che i dati di targa siano compatibili con quelli della rete elettrica; l'installazione deve essere effettuata in base alle istruzioni del costruttore considerando la potenza massima indicata in targa; un'errata installazione può causare danni a persone, animali o cose, per i quali il costruttore non può essere considerato responsabile.

Se fosse necessario l'uso di adattatori, prese multiple e prolunghe utilizzare quelli conformi alle vigenti norme di sicurezza; non superare i limiti di assorbimento indicati su adattatore e/o prolunghe, nonché quello di massima potenza marcato sull'adattatore multiplo.

Non lasciare l'apparecchio inutilmente inserito; meglio staccare la spina dalla rete di alimentazione quando l'apparecchio non viene utilizzato.

Scollegare sempre l'apparecchio dall'alimentazione se lasciato incustodito.

Le operazioni di pulizia devono essere effettuate dopo aver staccato la spina.

Qualora l'apparecchio sia fuori uso e si sia deciso di non ripararlo, si raccomanda di renderlo inutilizzabile tagliando il cavo di alimentazione.

- Non avvicinare il cavo di alimentazione a oggetti taglienti o a superfici calde e non tirarlo per staccare la spina. Non lasciarlo penzolare dal piano di lavoro dove un bambino potrebbe afferrarlo. Non utilizzare il prodotto in caso di danni al cavo di alimentazione, alla spina o in caso di cortocircuiti; fare riparare il prodotto da un centro di assistenza autorizzato.
- Non esporre il prodotto a condizioni atmosferiche dannose come pioggia, umidità, gelo, ecc. Conservarlo in luoghi asciutti. Non maneggiare o toccare il prodotto con mani bagnate o a piedi nudi.
- Questo apparecchio può essere utilizzato da bambini dagli 8 anni in su e da persone con ridotte capacità fisiche, sensoriali o mentali o con mancanza di esperienza o conoscenza se a loro è stata assicurata un'adeguata sorveglianza oppure se hanno ricevuto istruzioni circa l'uso in sicurezza dell'apparecchio e compreso i rischi associati; le operazioni di pulizia e di manutenzione non devono essere effettuate da bambini a meno che non abbiano più di 8 anni e siano sorvegliati.
- I bambini non devono giocare con l'apparecchio.
- Tenere il prodotto ed il cavo di alimentazione fuori dalla portata dei bambini sotto 8 anni.
- Questo apparecchio è progettato per uso domestico o applicazioni simili come: cucine per il personale in negozi, uffici o altri luoghi di lavoro, per i clienti in hotel, motel, bed & breakfast o residence.

Se il cavo di alimentazione è danneggiato, o in caso di guasto e/o di cattivo funzionamento non manomettere l'apparecchio. L'eventuale riparazione deve essere effettuata dal costruttore o dal suo servizio assistenza tecnica o comunque da una persona con qualifica

similare, in modo da prevenire ogni rischio. Il mancato rispetto di quanto sopra può compromettere la sicurezza dell'apparecchio e far decadere i termini di garanzia.

- L'apparecchio non è progettato per essere usato attraverso timer esterni o telecomandi. Prima di ogni utilizzo svolgere il cavo di alimentazione.
- Non sottoporre il prodotto ad urti, potrebbero danneggiarlo. Utilizzare solo ricambi ed accessori originali e compatibili.
- Non utilizzare sotto o accanto a materiali infiammabili come le tende, fonti di calore, zone fredde e vapore.

INFORMAZIONI D'USO



ATTENZIONE: non utilizzare mai e per alcun motivo l'apparecchio nella vasca da bagno o sotto la doccia. Se dovesse cadere in acqua non



prenderlo in mano e staccare immediatamente la spina di alimentazione. Evitare che spruzzi d'acqua entrino nell'apparecchio. Se accadono questi inconvenienti fare controllare il regolacapelli da personale qualificato prima di riutilizzarlo.

- Al primo utilizzo caricare completamente, lasciandolo connesso al caricatore per circa 2 ore.
- Non immergere l'apparecchio in acqua o in altri liquidi.
- Fare attenzione durante l'utilizzo: non usare in stato di sonnolenza ed eseguire movimenti accorti e delicati.
- Non utilizzare su: parrucche, cute irritata.
- Non lasciare il regolacapelli acceso per più di 10 minuti; in tal caso lasciarlo raffreddare per 5 minuti.
- Per cambiare accessorio spegnere l'apparecchio.
- Pulire e lubrificare con regolarità l'apparecchio per garantire migliori prestazioni e maggior durata.
- Non lasciare mai l'apparecchio incustodito mentre è in funzione. Non avvolgere il cavo di alimentazione all'apparecchio durante l'utilizzo.

-Se l'adattatore si rompe o viene perso, rivolgersi ad un centro assistenza per la sua sostituzione
Fare molta attenzione alle specifiche dell'alimentatore, qualora si decidesse di cambiarlo. Una errata alimentazione potrebbe danneggiare il motore e compromettere la funzionalità dell'apparecchio.
Questo apparecchio contiene batterie che non sono sostituibili.

NOMENCLATURA G30044

1. Lama taglia-capelli
2. Pettine
3. Regolatore altezza di taglio
4. Tasto di accensione/spengimento
5. Luce per ricarica
6. Connettore per ricarica
7. Pettini distanziatori
8. Forbici
9. Pennellino
10. Olio lubrificante
11. Adattatore
12. Pin di collegamento

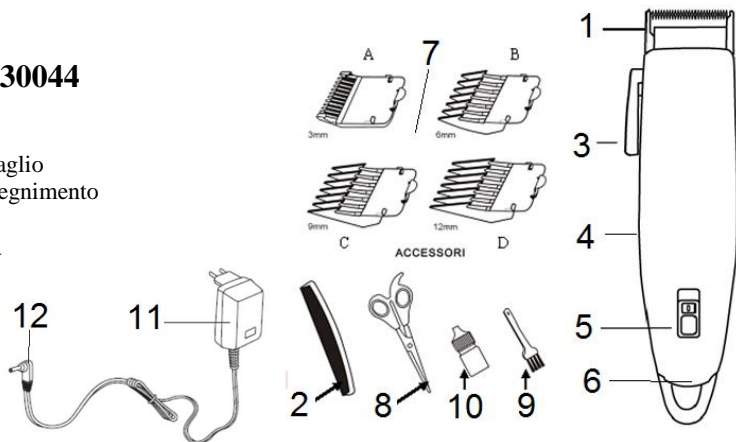

FUNZIONAMENTO

Questo regolacapelli ricaricabile può essere utilizzato sia con l'adattatore connesso alla presa di corrente sia a batteria, se adeguatamente ricaricato in precedenza. **ATTENZIONE:** se durante il funzionamento a batteria l'apparecchio si scarica, portare il tasto (4) in posizione OFF, connettere l'adattatore (11) alla presa di corrente e il pin (12) al connettore (6). Attendere un minuto prima di azionare nuovamente il prodotto.

UTILIZZO

Tenere spento l'apparecchio e montare uno dei pettini distanziatori (7) forniti in dotazione. Scegliere il distanziatore secondo la lunghezza di taglio che si vuole ottenere (3 – 6 – 9 – 12 mm).

Pettine 4A: 3mm Pettine 4B: 6mm Pettine 4C: 9mm Pettine 4D: 12mm

Per inserire un pettine distanziatore allinearli alla lama di taglio e spingere fino all'incastro. Utilizzare anche la leva (3) per diminuire o aumentare la lunghezza del taglio (Vedi figura).

Si può utilizzare il regolacapelli senza pettine regolatore solo se si utilizza il pettine (2) o se si vogliono effettuare rifiniture di precisione.

- Al termine dell'operazione portare il tasto di accensione (4) su "0".
- Lasciare raffreddare completamente il regolacapelli e riporlo fuori dalla portata dei bambini.

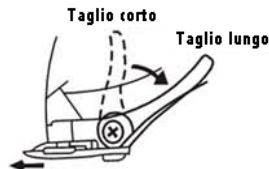

RICARICA

⚠ ATTENZIONE: per la ricarica del prodotto utilizzare solo l'adattatore (11) fornito nella confezione. L'apparecchio contiene batterie non sostituibili.

Qualora esso si danneggi o venga perduto rivolgersi ad un centro assistenza autorizzato e non utilizzare altri adattatori che potrebbero danneggiare la batteria interna e compromettere la funzionalità dell'apparecchio. Al primo utilizzo caricare completamente il prodotto, lasciandolo connesso al caricatore per almeno 10 ore.

Per la ricarica collegare l'alimentatore (11) alla presa di corrente e il pin di collegamento (12) all'apposita presa (6). Durante la ricarica il LED (5) si accende in rosso. Al termine esso diventa azzurro.

I seguenti accorgimenti preserveranno la durata della batteria.

Al primo utilizzo caricare completamente la batteria lasciando il regolacapelli connesso all'adattatore per circa 10 ore. Prima di caricare nuovamente, esaurire completamente la carica della batteria. Quando non si utilizza l'apparecchio per un lungo periodo (2 mesi circa) si consiglia di lasciarlo in carica per circa 10 ore prima di riutilizzarlo.

In ogni caso è consigliabile esaurire completamente la batteria prima di procedere a una ricarica.

Se l'apparecchio, anche in seguito ad una ricarica, funziona soltanto se è connesso all'adattatore è possibile che la batteria non sia più in grado di erogare potenza all'apparecchio. In tal caso contattare un centro assistenza autorizzato.

MANUTENZIONE E PULIZIA

Staccare la spina dalla presa elettrica prima di effettuare operazioni di manutenzione e pulizia.

Dopo ogni taglio pulire il pettine distanziatore (7) utilizzato e la lama di taglio (1) soffiandovi sopra o utilizzando il pennellino (9) in dotazione. Lubrificare periodicamente la lama seguendo i passi qui riportati.

Aprire lo sportellino presente sotto la lama di taglio spingendo la lama come mostrato in figura.

Rimuovere i capelli rimasti all'interno soffiando o utilizzando il pennellino (9) in dotazione.

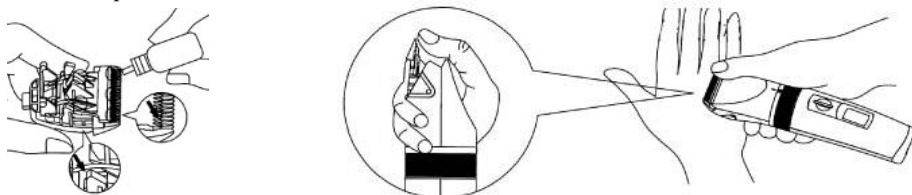

Utilizzare l'olio (10) in dotazione per lubrificare la lama. Sono sufficienti 2-3 gocce se l'operazione viene eseguita spesso. Come illustrato nella figura a lato, i punti da lubrificare con l'olio sono due:

Mettere 1-2 gocce sulla lama Mettere 1-2 gocce sull'incastro dell'albero motore.

Utilizzare solo l'olio in dotazione o altri simili, comunque non contenenti acidi. Rimontare lo sportello:

- Inserire le linguette laterali dello sportellino negli incastri metallici del corpo motore.
- Spingere lo sportello verso il corpo del tagliacapelli.

Per la pulizia non immergere il corpo dell'apparecchio in acqua, ma pulirlo con un panno morbido leggermente umido.

CARATTERISTICHE TECNICHE

- Alimentazione adattatore: AC 100-240V, 50/60Hz - Uscita adattatore: DC 5V – 1 A
- Regolazione altezza di taglio
- Batteria litio, 2000mAh - Luce di ricarica
- Accessori: 4 pettini distanziatori, adattatore, olio lubrificante, pennellino, forbici, pettine

SCHEDA TECNICA ALIMENTATORE Modello: RY050100EU

| Informazione | Valore | Unità |
|---------------------------|-----------|-------|
| Tensione d'ingresso | 100 - 240 | V |
| Frequenza d'ingresso | 50/60 | Hz |
| Tensione di uscita | 5.0 a.C. | V |
| Corrente d'uscita | 0.2 | A |
| Potenza d'uscita | 5.0 | W |
| Rendimento medio attivo | 74.16 | % |
| Potenza assorbita a vuoto | 0.06 | W |

ENGLISH: SAFETY INSTRUCTIONS

The following are important notes on the installation, use and maintenance; save this instruction manual for future reference; use the equipment only as specified in this guide; any other use is considered improper and dangerous; therefore, the manufacturer cannot be held responsible in the event of damages caused by improper, incorrect or unreasonable use.

Before use, ensure the equipment is undamaged; if in doubt, do not attempt to use it and contact the authorized service center; do not leave packing materials (i.e. plastic bags, polystyrene foam, nails, staples, etc.) within the reach of children as they are potential sources of danger; always remember that they must be separately collected.

Make sure that the rating information given on the technical label are compatible with those of the electricity grid; the installation must be performed according to the manufacturer's instructions considering the maximum power of the appliance as shown on the label; an incorrect installation may cause damage to people, animals or things, for which the manufacturer cannot be considered responsible thereof.

If it is necessary to use adapters, multiple sockets or electrical extensions, use only those that comply with current safety standards; in any case do not exceed the power consumption limits indicated on the electrical adapter and / or extensions, as well as the maximum power shown on multiple adaptor.

Do not leave the unit plugged; better to remove the plug from the mains when the device is not in use. Always disconnect from power supply if you leave it unattended.

Cleaning operations should be carried out after unplugging the unit.

If the unit is out of order and you do not want to fix it, it must be made inoperable by cutting power cord.

- Do not allow the power cord to get closer to sharp objects or in contact with hot surfaces; do not pull it to disconnect the plug.
- Do not use the appliance in the event of damage to the power cord, plug, or in case of short circuits; to repair the product only address an authorized service center.
- Do not handle or touch the appliance with wet hands or bare feet. Do not expose the appliance to harmful weather conditions such as rain, moisture, frost, etc.. Always store it in a dry place.
- This appliance can be used by children of 8 years and above and persons with reduced physical, sensory or mental capabilities or lack of experience and knowledge if they received supervision or instruction concerning use of the appliance in a safe way and understand hazards involved; children shall not play with the appliance; cleaning and user maintenance shall not be made by children without supervision.
- Children must not play with the appliance.
- Keep the appliance and its cord out of reach of children less than 8 years.

If the power cord is damaged, or in case of failure and / or malfunction do not tamper with the unit. The reparation must be done by manufacturer or by service center authorized by the manufacturer in order to prevent any risk. Failure to comply with the above may compromise the unit safety and invalidate the warranty.

- This appliance is intended to be used in household and similar applications such as: staff kitchen areas in shops, offices and other working environments; by clients in hotels, motels and other residential type environments; farm houses, bed and breakfast type environments.
- The appliance is not intended to be operated by means of an external timer or separate remote-control system.
- Before every use, unroll the power cord.

- Use original spare parts and accessories only.
- Do not subject the product to strong impacts, serious damages may result.
- Do not use near or under flammable materials (like curtains), heat, cold spots and steam.



GENERAL INFORMATION

WARNING: do not use the hair dryer inside the bathtub, under the shower or inside the shower box. If it falls in water, do not pick it up and immediately disconnect the power plug. Avoid splashing of water. If you face one of these problem, before operating it any further, bring the device to the authorized service center; it must be checked by qualified personnel.

- Before using, fully charge the hair-clipper, leaving it connected to the charger for about 2 hours.
- Do not immerse the appliance in water or other liquids.
- Use extreme caution when using: do not use in a state of sleepiness and perform delicate movements. Do not use on wigs or irritated skin.
- Do not use the clipper for more than 10 minutes continuously and allow to completely cool down for at least 5 minutes. Never leave the appliance unattended while it is running.
- Power off the device while changing attachment.
- Clean and lubricate the clipper regularly to ensure better performance and longer life.
- Do not wrap the power cord around the unit during use.
- If the adaptor breaks or gets lost, contact an authorized service center for replacement.

Pay attention to the features of the adaptor, if you decide to change it. An incorrect voltage may damage the motor and jeopardize the functionality of the device. Appliance contains non-replaceable batteries.

DESCRIPTION G30044

| | | | |
|-------------------|---------------------|----------------------|--------------------|
| 1. Blade | 2. Comb | 3. Cutting regulator | 4. On/off button |
| 5. Charging light | 6. Charging input | 7. 2 combs set | 8. Shissors |
| 9. Small brush | 10. Lubricating oil | 11. Adaptor | 12. Connection pin |

OPERATING

The hair clipper can be recharged using the adaptor and it can be used both weather it is connected to the adaptor or not.

WARNING: if during battery working the appliance stop working, put switch (4) in OFF position, connect adaptor (11) to power supply and pin (12) to connector (6). Wait one minute before starting again operation.

HOW TO USE

- Keeping off the unit, mount one of the supplied combs (7). Choose the attachment depending on the length you wish to obtain (3 – 6 – 9 – 12 mm).

Comb 4A: 3mm Comb 4B: 6mm

Comb 4C: 9mm Comb 4D: 12mm

To insert a comb, align the cutting blade and push until it snaps in position.

Also, use the lever (3) to decrease or increase the length of the cut (see figure).

You can use the clipper without comb only if you are using the hair comb (8) or if you want to make precision finishes.

- Once finished cutting operation, turn off the device by setting the power button (4) to "0" position.
- Let it cool down then store the clipper and its accessories out of the reach of children.

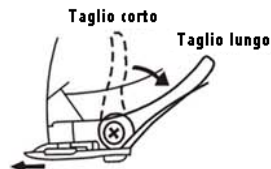

RECHARGING - CAUTION: to recharge the clipper, only use the adaptor supplied.

If the adaptor gets lost or damaged, contact an authorized service center and do not use any other adaptor which may damage the internal battery and jeopardize the functionality of the device. When you first use the product fully charge it, leaving it connected to the charger for at least 10 hours.

Plug the power adaptor (11) to the power outlet and the connection pin (12) into the socket on the rear of product (6). During charging operation, the LED (5) is red. When battery is fully charged, it becomes blue.

The following measures will preserve the battery life.

Before first use, charge the battery by leaving the hair clipper connected to the adapter for about 10 hours.

Before you recharged, completely discharged the battery.

When the unit is not in use for a long period (2 months), it is recommended to let it charge for about 10 hours before using. In any case it is advisable to fully discharged the battery before recharging. If the appliance, even after a recharge, works only if it is connected to the adapter, it is possible that the battery is no longer capable of delivering enough power to the unit. In this case, please contact an authorized service center.

MAINTENANCE AND CLEANING



Disconnect the clipper from the power adaptor, and unplug it from the power outlet before starting any cleaning operations.

After each cut, always clean used comb (7) and cutting blade (1) by blowing over them

or using the small brush (9). Periodically lubricate the blade by following the steps below.

Open the flap placed beneath the cutting blade, pushing the blade as shown in figure below. Remove remaining hair by blowing or using the small brush (9).

Use lubricating oil (10) for the blade. 2 or 3 drops are enough if this operation is carried out frequently.

As shown in the figure, two points must be lubricated with oil:

Put 1-2 drops on the blade and 1-2 drops on the driveshaft joint. Use only the provided oil or similar oil

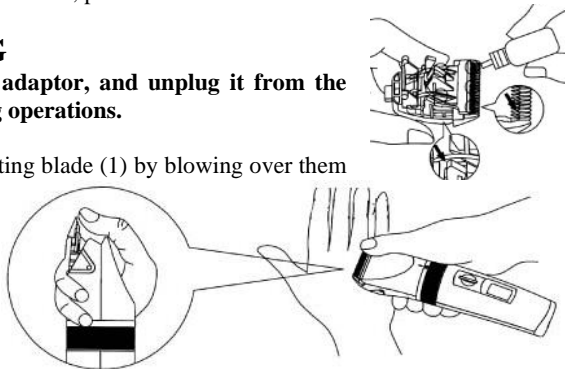

without acids. Replace the cover by following the next steps:

- Insert the lateral tab of the cover in the joints of the housing.
- Push the door towards the clipper body until it clicks in position.

Clean the main body by using a soft damp cloth, never immerse the unit in water or other liquids.

TECHNICAL FEATURES

- Power supply: IN - AC 100-240V, 50/60Hz, OUT DC 5V – 1000mA
- Cutting height adjustment
- Lithium battery, 2000mAh - Charging light
- Accessories: 4 combs, AC/DC adaptor, lubricating oil, small brush, shissors, comb

TECHNICAL SHEET POWER SUPPLY RY050100EU

| Information | Value | Unit |
|---------------------------|-----------|----------|
| Input voltage | 100 - 240 | V |
| Input AC frequency | 50/60 | Hz |
| Output voltage | 5.0 a.C. | 5.0 a.C. |
| Output current | 0.2 | 0.2 |
| Output power | 5.0 | 5.0 |
| Average active efficiency | 74.16 | % |
| No-load power consumption | 0.06 | W |

PORTUGUES: ADVERTÊNCIAS

As indicações seguintes são muito importantes no que se refere à instalação, uso e manutenção deste aparelho; conserve com cuidado este manual para eventuais futuras consultas; utilize o aparelho apenas do modo indicado neste manual de instruções; outro tipo de utilização deverá considerar-se inadequado e perigoso; por isso, o fabricante não poderá ser considerado responsável na eventualidade de ocorrerem danos resultantes de uso indevido, errado ou irresponsável.

Antes de utilizar, certifique-se da integridade do aparelho; em caso de dúvida não o utilize e dirija-se à assistência técnica autorizada; não deixe partes da embalagem (sacos de plástico, esferovite, pregos, agramos, etc.) ao alcance das crianças, uma vez que constituem potenciais fontes de perigo; além disso, recordamos que essas partes devem

ser objecto de recolha diferenciada de resíduos.

Certifique-se de que os dados constantes da placa são compatíveis com os da rede eléctrica; a instalação deve ser efectuada de acordo com as instruções do fabricante, considerando a potência máxima do aparelho indicada na placa; uma errada instalação poderá causar danos a pessoas, animais ou objectos, pelos quais o fabricante não poderá ser considerado responsável.

Caso seja necessário o uso de adaptadores, tomadas múltiplas e extensões, utilizar só as que estiverem conformes às normas de segurança em vigor; em qualquer caso, nunca ultrapassar os limites de absorção indicados no adaptador e/ou nas extensões, nem os de máxima potência indicados nos adaptadores múltiplos.

Não deixar o aparelho inutilmente ligado à corrente; é preferível retirar a ficha da tomada eléctrica quando o aparelho não estiver a ser utilizado.

As operações de limpeza devem ser efectuadas depois de se ter desligado a ficha da tomada eléctrica.

Sempre desconecte o aparelho da fonte de alimentação se for deixado sem supervisão e antes de montá-lo e desmontá-lo.

Sempre que o aparelho estiver fora de uso e seja decidido não o reparar, recomenda-se a sua inutilização, cortando-lhe o cabo de alimentação;

-Não aproximar o cabo de alimentação de objectos cortantes ou de superfícies quentes, e não o puxar para arrancar a ficha da tomada eléctrica. Não deixe que ele fique pendurado na bancada onde a criança pode segurá-lo. Não utilizar o aparelho no caso de o cabo de alimentação ou a ficha se encontrarem danificados, ou em caso de curto-circuitos; Nessa eventualidade, leve o aparelho a um centro de assistência autorizado.

-Não expor o aparelho a condições atmosféricas adversas,

como chuva, humidade, gelo, etc. Conserve-o em lugares secos.

- Não manusear ou tocar o aparelho com as mãos molhadas ou os pés descalços.
- Este aparelho pode ser utilizado por crianças com mais de 8 anos e por pessoas com reduzida capacidade física, sensorial ou mental, ou ainda com falta de experiência na sua utilização, desde que lhes seja assegurada uma adequada supervisão ou se tiverem sido instruídas no uso do aparelho em segurança; as operações de limpeza e de manutenção não devem ser efectuadas por crianças, a menos que tenham mais de 8 anos e sejam supervisionadas.
- As crianças não devem brincar com o aparelho.
- Mantenha o aparelho e o cabo de alimentação fora do alcance de crianças com menos de 8 anos de idade.
- Não indicado para uso comercial. Só para uso doméstico.

Em caso de avaria e/ou de mau funcionamento, não intervenha sobre o aparelho. Para uma eventual reparação dirija-se unicamente a um centro autorizado pelo fabricante e solicite peças de substituição originais. A não observância destas indicações pode comprometer a segurança do aparelho e tornar inválidos os termos da garantia.

- Este aparelho foi concebido para uso doméstico ou equivalente, em situações como as de refeitórios em pequenas empresas ou outros ambientes de natureza laboral; por clientes de hotéis, motéis ou acomodação turística, como turismo rural ou residencial.
- Este aparelho não foi concebido para ser utilizado por intermédio de um temporizador externo ou de um sistema de comando à distância autónomo.
- Antes de cada utilização, soltar o cabo de alimentação.
- Utilizar somente acessórios e componentes originais.

-Manter o aparelho afastado de materiais inflamáveis, fontes de calor, zonas frias e vapor.

Não sujeite produto a impactos, pois isso pode danificá-lo

INSTRUÇÕES GERAIS



ATENÇÃO: não use o aparelho, nunca e por nenhum motivo, dentro da banheira ou debaixo do chuveiro. Se o secador cair à água, não o apanhe e desligue imediatamente a ficha. Evite que salpicos de água entrem aparelho. No caso de se verificar algum destes problemas, leve o secador para ser verificado por pessoal qualificado antes de voltar a usá-lo.

- À primeira utilização carregar completamente a máquina de cortar cabelo, deixando-a ligada ao carregador durante cerca de 2 horas.
- Não mergulhar o aparelho em água ou qualquer outro líquido. Ter muito cuidado durante a utilização: não usar em estado de sonolência e executar movimentos precisos e delicados.
- Não utilizar sobre: perucas, pele irritada.
- Não deixar a máquina ligada por mais de 10 min, após o que deve deixá-la arrefecer por um mínimo de 5 min.
- Para trocar de acessório desligar a máquina.
- Limpar e lubrificar a máquina com regularidade para lhe garantir melhores prestações e maior duração.
- Nunca pôr o aparelho em funcionamento quando se encontra ainda embalado. Não enrolar o cabo de alimentação ao aparelho durante a utilização.
- Se o adaptador se estragar ou extraviar, dirija-se a um centro de assistência técnica para a sua substituição.

Ter muito cuidado com as especificações do alimentador, sempre que se decida trocá-lo. Uma alimentação errada poderia danificar o motor e comprometer a funcionalidade da máquina.

O aparelho contém baterias não substituíveis.

NOMENCLATURA G30044

| | | |
|------------------------------|-------------------|---------------------------------|
| 1. Lâmina corta-cabelo | 2. Pente | 3. Regulador da altura do corte |
| 4. Botão para ligar/desligar | 5. Luz de recarga | 6. Conector para recarga |
| 7. 2 pentes distanciadores | 8. Tesoura | 9. Pente fino |
| 10. Óleo lubrificante | 11. Adaptador | 12. Pino de ligação |

FUNCIONAMENTO

Esta máquina de cortar cabelo recarregável pode ser utilizada seja com o adaptador ligado à tomada de corrente seja ligado à bateria, desde que adequadamente recarregada previamente.

CUIDADO: Se durante a operação da bateria, a unidade irá baixar, trazer o botão (4) na posição OFF, ligar o adaptador (11) para a tomada e o pino (12) para o conector (6). Aguarde um minuto antes da próxima utilização do produto.

UTILIZAÇÃO

Manter o aparelho desligado e montar um dos pentes distanciadores (7) fornecidos na embalagem. Escolher o distanciador segundo o comprimento de corte que se pretende obter (3 – 6 – 9 – 12 mm).

Pente 4A: 3 mm Pente 4B: 6 mm Pente 4C: 9 mm Pente 4D: 12 mm

Para montar um pente distanciador, alinhá-lo pela lâmina de corte e empurrar até encaixar. Utilizar também a alavanca (3) para diminuir ou aumentar o comprimento do corte (Ver figura).

Pode utilizar-se o corta-cabelo sem pentes reguladores só se se utiliza o pente (8) ou se se deseja efectuar acabamentos de precisão.

- Terminada a operação colocar o botão de ligar (4) em “0”.
- Deixar arrefecer completamente o aparelho e arrumá-lo fora do alcance das crianças.

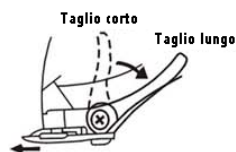

RECARGA

ATENÇÃO: para a recarga do aparelho utilizar só o adaptador (11) fornecido na embalagem.

Sempre que este se danifique ou se extravie dirija-se a um centro de assistência autorizado e não utilize outros adaptadores que poderiam danificar a bateria interna e comprometer a funcionalidade do aparelho. À primeira utilização carregar completamente o aparelho, deixando-o ligado ao carregador durante cerca de 10 horas.

Para recarregar, ligar o alimentador (11) à tomada de corrente e o pino de ligação (12) à tomada respectiva. Durante o carregamento, o LED (5) acende a vermelho. No final ele fica azul.

Os seguintes cuidados preservarão a durabilidade da bateria: À primeira utilização carregar completamente o aparelho, deixando-o ligado ao carregador durante cerca de 10 horas. Antes de o carregar novamente, esgote completamente a carga da bateria. Quando não se utiliza o aparelho por um longo período (cerca de 2 meses) aconselha-se a deixá-lo em carga durante cerca de 10 horas antes de o reutilizar. Em qualquer caso é aconselhável descarregar completamente a bateria antes de proceder a uma recarga. Se a máquina, mesmo depois de um recarregamento, só funciona ligada ao adaptador é possível que a bateria já não esteja em condições de transmitir potência à máquina. Nesse caso contactar um centro de assistência autorizado.

MANUTENÇÃO E LIMPEZA

Desligar a ficha da tomada eléctrica antes de efectuar qualquer operação de manutenção e limpeza.

Depois de cada corte limpar o pente distanciador (7) utilizado e a lâmina de corte (1) soprando-lhe em cima ou utilizando o pente fino (9) existente na embalagem.

Lubrificar periodicamente a lâmina seguindo os passos aqui indicados.

Abriu a portinhola existente sob a lâmina de corte carregando na lâmina como mostrado na figura.

Remover os cabelos que ficaram no interior soprando ou utilizando o pente (9) incluído na embalagem.

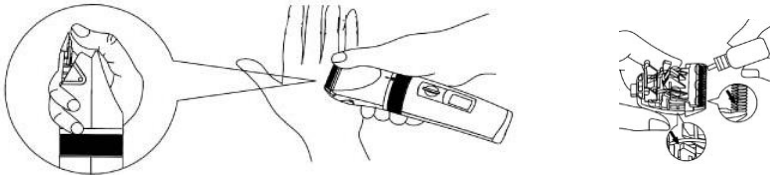

Utilizar o óleo (10) incluído na embalagem para lubrificar a lâmina. Bastam 2-3 gotas no caso de a operação ser realizada com frequência. Como ilustrado na figura ao lado, os pontos a lubrificar com o óleo são dois:

Pôr 1-2 gotas na lâmina

Pôr 1-2 gotas no encaixe do eixo motor.

Utilizar só o óleo fornecido ou similar, mas desde que não contenha ácidos. Montar novamente a portinhola:

- Insira as abas laterais da portinhola nas juntas de metal do corpo do motor.
- Pressionar a portinhola na direcção do corpo da máquina.

Para a limpeza não mergulhar o corpo em água, devendo antes limpá-lo com um pano macio levemente humedecido.

CARACTERÍSTICAS TÉCNICAS

- Alimentação do adaptador: AC 100-240V, 50/60Hz - Saída do adaptador: DC 5V – 1000 mA
- Regulação da altura do corte
- Bateria de lítio, 2000 mAh - Luz de recarga
- Acessórios: 4 pentes distanciadores, adaptador, óleo lubrificante, pente fino, Tesoura, pente

FICHA TÉCNICA DE ALIMENTAÇÃO RY050100EU

| Informações | Valor | Unidade |
|---------------------------------|-----------|---------|
| Tensão de entrada | 100 - 240 | V |
| Frequência da alimentação de CA | 50/60 | Hz |
| Tensão de saída | 5.0 a.C. | V |
| Corrente de saída | 0.2 | A |
| Potência de saída | 5.0 | W |
| Eficiência média no modo ativo | 74.16 | % |
| Consumo energético em vazio | 0.06 | W |

ESPAÑOL: ADVERTENCIAS DE USO

A continuación se presentan importantes indicaciones sobre la instalación, el uso y el mantenimiento. Conservar con cuidado este manual para cualquier consulta posterior; utilizar el producto solo de la manera que indica este manual de instrucciones; cualquier otro uso se considera inadecuado y peligroso; por ello el fabricante no puede ser considerado responsable en caso de que se

produzcan daños derivados de usos inadecuados, erróneos o irracionales.

Antes del uso asegurarse de la integridad del aparato; en caso de duda no utilizarlo y dirigirse al personal de asistencia; no dejar los elementos del embalaje (bolsas de plástico, poliestireno expandido, clavos, grapas, etc.) al alcance de los niños ya que son fuentes potenciales de peligro; además, cabe recordar que los citados elementos deben ser objeto de una recogida selectiva.

Asegurarse de que los datos de la placa sean compatibles con los de la red eléctrica; la instalación se debe efectuar en función de las instrucciones del fabricante considerando la potencia del aparato indicada en la placa; una instalación errónea puede causar daños a personas, animales o cosas, por los cuales el fabricante no puede ser considerado responsable.

En caso de que sea necesario el uso de adaptadores, tomas múltiples o prolongaciones, utilizar solo las conformes a las normas de seguridad vigentes; en todo caso no superar nunca los límites de absorción indicados en el adaptador sencillo y/o en las prolongaciones, así como el de potencia máxima marcado en el adaptador múltiple.

No dejar el aparato conectado si no está en funcionamiento; conviene sacar la clavija de la red de alimentación cuando el aparato no se utilice.

Desconecte siempre la unidad de la fuente de alimentación si la deja desatendida y antes de instalarla y desmontarla. Las operaciones de limpieza deben efectuarse después de haber sacado la clavija.

En caso de que al aparato esté fuera de uso y se haya decidido no repararlo, se recomienda inutilizarlo cortando el cable de alimentación.

- No exponer el producto a condiciones atmosféricas adversas como lluvia, humedad, hielo, etc. Conservarlo

en lugares secos. No manejar o tocar el producto con las manos húmedas o los pies descalzos.

- No acercarse al cable de alimentación a objetos cortantes o a superficies calientes y no tirar del mismo para sacar la clavija. No deje que cuelgue de la superficie de trabajo donde un niño pueda sostenerla. No utilizar el producto en caso de daños en el cable de alimentación, en la clavija o en caso de cortocircuitos; llevar a reparar el producto por parte de un centro de asistencia autorizado.
- Este aparato puede ser utilizado por niños a partir de 8 años y por personas con capacidades físicas, sensoriales o mentales reducidas o con falta de experiencia o conocimiento si a dichas personas se ha asegurado una supervisión adecuada o bien si han recibido instrucciones sobre el uso seguro del aparato; las operaciones de limpieza y de mantenimiento no deben ser efectuadas por niños a no ser que tengan más de 8 años y estén supervisados.
- Los niños no deben jugar con el aparato.
- Mantener el producto y el cable fuera del alcance de los niños menores de 8 años.
- No apto para uso comercial. Solo para uso doméstico

En caso de avería y/o de funcionamiento anómalo no manipular el aparato. Para una posible reparación, dirigirse únicamente a un centro autorizado por el fabricante y solicitar el uso de recambios originales. El incumplimiento de lo indicado anteriormente puede comprometer la seguridad del aparato y anular las condiciones de la garantía.

Este aparato está diseñado para uso doméstico o similares: cocinas para el personal de tiendas, oficinas u otros centros de trabajo, para clientes de hoteles, moteles, hostales y similares.

El aparato no está diseñado para su uso a través de temporizadores externos o mandos a distancia.

Antes de cada uso, desenrolle el cable de alimentación. Utilice únicamente piezas de repuesto y accesorios originales. No someta el producto a impactos fuertes se producirán daños serios. Mantenga la unidad lejos de materiales inflamables, calor, puntos fríos y vapor.

INFORMACIÓN DE USO



ATENCIÓN: no utilice el equipo en el baño o en la ducha. Si cae al agua no lo recoja, desenchúfelo. Evite salpicar agua cerca de éste. Si encuentra alguno de estos problemas no use el equipo sin previamente llevarlo a un servicio técnico.

Antes de utilizar cárguelo completamente dejándolo 2 horas conectado al cargador.

No sumerja el equipo en agua u otros líquidos.

No lo utilice en pelucas o piel irritada. No lo utilice durante más de 10 minutos ininterrumpidamente y déjelo enfriar completamente durante 5 minutos. Apague el aparato cuando manipule accesorios

Limpiar y lubricar el “Clipper” regularmente para un mejor funcionamiento y mayor duración.

Nunca deje desatendido cuando está funcionando.

No enrolle el cable de corriente al aparato durante su uso.

Si el adaptador se rompe o se pierde póngase en contacto con un distribuidor autorizado. **Preste atención a las características del adaptador. Si lo cambia y utiliza uno de diferente voltaje podría romper el motor. El aparato contiene baterías no reemplazables.**

DESCRIPCION G30044

1- Cuchilla

2- Peine

3- Regulador del corte

4- Botón On/Off

5- Luz de carga

6- Contacto para la carga

7- 2 peines

8- Tijeras

9- Cepillo

10- Aceite lubricante

11- Adaptador

12- Pin de conexión

UTILIZACION

El equipo se recarga mediante el adaptador y puede ser usado tanto conectado al adaptador o no.

PRECAUCIÓN: Si durante el funcionamiento de la batería de la unidad descargará, llevar el botón (4) en la posición OFF, conectar el adaptador (11) a la toma y el pasador (12) al conector (6). Espere un minuto antes de utilizar el producto siguiente.

- Ponga al cuerpo principal del equipo un peine de los disponibles (7). Escójalos en función de la longitud del pelo que desea (3 – 6 – 9 – 12 mm).

Peine 4A:3mm

Peine 4B:6mm

Peine 4C:9mm

Peine 4D:12mm

Para introducir un peine distanciador, alinearlos a la cuchilla de corte y empujar hasta el encaje. Utilizar también la palanca (3) para disminuir o aumentar la longitud del corte (véase figura).

Se puede utilizar el cortapelos sin peine regulador solamente si se utiliza el peine (8) o si se desea realizar acabados de precisión.

- Al término de la operación poner el botón de encendido (4) en "0".
- Dejar enfriar por completo el cortapelos y colocarlo fuera del alcance de los niños.

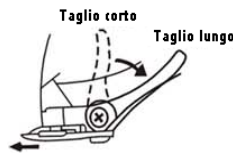

RECARGANDO - Atención utilice solo el adaptador suministrado

Si el adaptador se estropea o lo pierde contacte con un distribuidor autorizado. No use otro adaptador pues podría dañar el equipo.

Cuando vaya a utilizar el equipo por primera vez cárguelo totalmente, le llevará unas 10 horas.

Enchufe el adaptador (11) a la corriente y el conector pin (12) al contacto (6).

Durante la carga, el LED (5) se ilumina en rojo. Al final se pone en azul.

Para preservar la vida de la batería adopte las medidas:

- Antes del primer uso cargue completamente la batería, lo que representarán unas 10 horas de carga.
- Antes de volver a cargar conviene descargar totalmente la batería. Si hace bastante tiempo que no utiliza el equipo (a partir de 2 meses) conviene que deje la batería cargando unas 10 horas.
- Siempre es aconsejable descargar totalmente la batería antes de recargarla.

Si el equipo solo funciona cuando esta conectado al cargador significa que la batería ya no es capaz de proporcionar la potencia necesaria. Contacte con un distribuidor autorizado.

MANTENIMIENTO Y LIMPIEZA

Antes de comenzar las operaciones de limpieza debe desconectar el equipo del adaptador y el adaptador de la toma de corriente.

Después de cada corte siempre limpie el peine (7) utilizado y la cuchilla (1) soplando y con el cepillo. Periódicamente lubrique la cuchilla siguiendo los pasos siguientes:

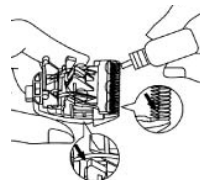
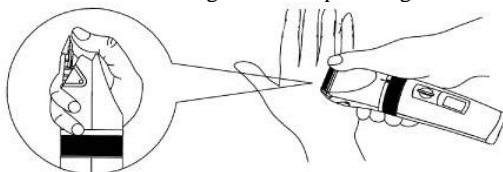

Abrir la tapa o capuchón de debajo la cuchilla. Empuje la cuchilla como se indica en el dibujo siguiente. Quitar el resto de pelos soplando o con el cepillo (9). Utilice aceite lubricante (10) para la cuchilla. Dos o tres gotas son suficientes si se realiza esta operación con frecuencia.

Tal como se muestra en el dibujo dos puntos deben ser lubricados con aceite.

Poner 1-2 gotas en la cuchilla y 1-2 gotas en la junta del eje

Use el aceite proporcionado con el equipo o uno similar sin ácidos. Reemplace la tapa mediante los pasos:

- Inserte las pestañas laterales de la puerta en las juntas metálicas del cuerpo del motor.

- Presione la tapa contra el cuerpo del equipo.

Limpie el cuerpo principal mediante un paño suave seco. No utilice líquidos.

CARACTERISTICAS TECNICAS

- Adaptador AC 100-240V, 50/60Hz / DC: DC 5V – 1000mA

- Ajuste de longitud de corte

- Batería de litio, 2000mAh - Luz de carga

- Accesorios: 4 peines, adaptador AC/DC, aceite lubricante, cepillo, tijeras, peine

HOJA TÉCNICA DE ALIMENTACIÓN RY050100EU

| Información | Valor | Unidad |
|--------------------------------|-----------|--------|
| Tensión de entrada | 100 - 240 | V |
| Frecuencia de la CA de entrada | 50/60 | Hz |
| Tensión de salida | 5.0 a.C. | V |
| Intensidad de salida | 0.2 | A |
| Potencia de salida X | 5.0 | W |
| Eficiencia media en activo | 74.16 | % |
| Consumo eléctrico en vacío | 0.06 | W |

RIFIUTI APPARECCHIATURE ELETTRICHE ED ELETTRONICHE

Al termine del suo periodo di vita, il prodotto va smaltito seguendo le direttive vigenti riguardo alla raccolta differenziata e non deve essere trattato come un normale rifiuto di nettezza urbana.

Il prodotto va smaltito presso i centri di raccolta autorizzati allo scopo, o restituito al rivenditore, qualora si voglia sostituire il prodotto con uno equivalente nuovo. Il costruttore si occuperà dello smaltimento del prodotto secondo quanto prescritto dalla legge. Il prodotto è composto di parti non biodegradabili e di sostanze potenzialmente inquinanti per l'ambiente se non correttamente smaltite; altre parti possono essere riciclate. E' dovere di tutti contribuire alla salute ecologica dell'ambiente seguendo le corrette procedure di smaltimento. Il simbolo mostrato a lato indica che il prodotto risponde ai requisiti richiesti dalle nuove direttive introdotte a tutela dell'ambiente (2002/96/EC, 2003/108/EC, 2002/95/EC, 2012/19/EC) e che deve essere smaltito correttamente al termine del suo periodo di vita. Chiedere informazioni al comune di residenza in merito alle zone dedicate allo smaltimento dei rifiuti. Chi non smaltisce il prodotto nel modo indicato ne risponde secondo le leggi vigenti. Se il prodotto è di piccole dimensioni (dimensioni esterne inferiori a 25cm) è possibile riportare il prodotto al rivenditore senza obbligo di nuovo acquisto.



WASTE OF ELECTRIC AND ELECTRONIC EQUIPMENT

The product is made of non-biodegradable and potentially polluting substances if not properly disposed of; other parts can be recycled. It's our duty to contribute to the ecological health of the environment following the correct procedures for disposal. The crossed out wheeled bin symbol indicates the product complies with the requirements of the new directives introduced to protect the environment (2002/96/EC, 2003/108/EC, 2002/95/EC, 2012/19/EC) and must be properly disposed of at the end of its lifetime. If you need further information, ask for the dedicated waste disposal areas at your place of residence. Who does not dispose of the product as specified in this section shall be liable according to the law.

RESÍDUOS DE APARELHOS ELÉTRICOS E ELÉTRONICOS

O aparelho é composto de algumas partes não biodegradáveis e de substâncias potencialmente tóxicas para o ambiente, se não forem correctamente eliminadas; outras partes podem ser recicladas. É dever de todos contribuir para a saúde ecológica do ambiente. Observando os correctos procedimentos de eliminação. O símbolo mostrado ao lado indica que o aparelho responde aos requisitos exigidos pelas novas directivas introduzidas pela tutela do ambiente (2002/96/EC, 2003/108/EC, 2002/95/EC, 2012/19/EC) e que deve ser eliminado correctamente no final do seu período de vida. Peça informações na câmara municipal da sua área de residência, se precisar de saber a localização dos centros de recolha deste tipo de resíduos. Quem não eliminar o aparelho do modo indicado neste parágrafo responde segundo as leis em vigor.

RESIDUOS DE APARATOS ELÉCTRICOS Y ELECTRÓNICOS

El producto está hecho de sustancias no biodegradables y potencialmente contaminantes si no se desechan adecuadamente, otras partes pueden ser recicladas. Es nuestro deber de contribuir a la salud ecológica del medio ambiente siguiendo los procedimientos adecuados para su eliminación. El contenedor tachado símbolo indica que el producto cumple con los requisitos de las nuevas directivas adoptadas para proteger el medio ambiente (2002/96/CE, 2003/108/CE, 2002/95/CE, 2012/19/CE) y debe desecharse adecuadamente al final de su vida útil. Si necesita más información, pregunte por las áreas de disposición de residuos dedicados a su lugar de residencia. Quién no disponer del producto como se especifica en esta sección será responsable conforme a la ley.

Per conoscere l'assistenza più vicina a Voi, o richiedere questo manuale in formato elettronico, contattare il numero di telefono 0541/694246, fax 0541/756430, o l'indirizzo E-Mail assistenza@trevidea.it e chiedere del responsabile Centri Assistenza.

To find the nearest service center, please call the telephone number 0541 694246, fax number 0541 756430 or contact us at assistenza@trevidea.it asking for the service centers supervisor.

La TREVIDEA S.r.l. si riserva il diritto di apportare a questi apparecchi modifiche ELETTRICHE - TECNICHE - ESTETICHE e/o sostituire parti senza alcun preavviso, ove lo ritenesse più opportuno, per offrire un prodotto sempre più affidabile, di lunga durata e con tecnologia avanzata.

TREVIDEA S.r.l. si scusa inoltre per eventuali errori di stampa.

L'apparecchio è conforme ai requisiti richiesti dalle direttive dell'Unione Europea ed è pertanto marcato con il marchio CE

Appliance is conform to the pertinent European regulation and is therefore marked with the CE mark.



www.g3ferrari.it

TREVIDEA S.r.l.

**TREVIDEA S.R.L. – Strada Consolare Rimini – San Marino n. 62 – 47924 – RIMINI
(RN) - ITALY**

MADE IN CHINA