

G3FERRARI®

BY TREVIDEA

MOD.:

G40001

MANUALE D'USO

USER MANUAL

IT

EN

PT

ES

Technical model: HG-6202MP02



Sistema stirante
Steam station
TUTTOVAPORE

www.g3ferrari.it

ITA: INDICE

Simbologia.....	p. 2
Avvertenze di sicurezza.....	p. 3
Informazioni d'uso.....	p. 5
G40001.....	p. 6
Installazione.....	p. 6
Funzionamento.....	p. 7
Rifornimento della caldaia.....	p. 7
Selezione del tipo di tessuto e temperatura.....	p. 7
Stiratura a vapore.....	p. 8
Stiratura a secco.....	p. 8
Pulizia.....	p. 8
Dopo la stiratura.....	p. 8
Caratteristiche tecniche.....	p. 9
Trattamento dei rifiuti delle apparecchiature elettriche ed elettroniche.....	p. 9

ENG: INDEX

Symbols.....	p. 2
Safety instructions.....	p. 9
General information.....	p. 11
G40001.....	p. 12
Installation.....	p. 12
Operating.....	p. 12
Filling the tank.....	p. 13
Temperature setting.....	p. 13
Steam ironing.....	p. 14
Dry ironing.....	p. 14
Cleaning.....	p. 14
Before storing.....	p. 14
Technical features.....	p. 14
Waste of electric and electronic equipment (WEEE Directive).....	p. 14

PORTUGUES:..... p. 14

ESPAÑOL..... p. 21

CLASSI DI PROTEZIONE / PROTECTION CLASSES



ATTENZIONE
RISCHIO DI SCOSSE ELETTRICHE
NON ESPORRE A PIOGGIA E UMIDITA'



WARNING
ELECTRIC SHOCK RISK
DO NOT EXPOSE TO RAIN OR MOISTURE



ATTENZIONE: NON APRITE L'APPARECCHIO. ALL'INTERNO NON VI SONO COMANDI MANIPOLABILI DALL'UTENTE NE' PARTI DI RICAMBIO. PER TUTTE LE OPERAZIONI DI SERVIZIO RIVOLGERSI AD UN CENTRO DI ASSISTENZA AUTORIZZATO.

Se l'apparecchio ha impresso i simboli sottostanti, significa che le caratteristiche tecniche sono corrispondenti al simbolo.



Questo simbolo segnala la presenza all'interno del prodotto di componenti operanti ad alta tensione; non apritelo in nessun caso.

This symbol warns the user that un-insulated dangerous voltage inside the system may cause an electrical shock. Do not open the case.



Questo simbolo indica che l'apparecchio appartiene alla **Classe I**: ciò significa che l'apparecchio ha una spina che comprende il polo di messa a terra e va usata esclusivamente su prese provviste di messa a terra.

Class I Appliance symbol. This means the appliance must have the chassis connected to electrical earth/ground by an earth conductor.



Attenzione: questo simbolo indica all'utente istruzioni importanti da leggere e da rispettare durante l'utilizzo del prodotto.

Caution: this symbol reminds the user to read carefully the important operations and maintenance instructions in this owner's guide.

AVVERTENZE DI SICUREZZA

Di seguito sono riportate importanti indicazioni riguardanti l'installazione, l'uso e la manutenzione; conservare con cura questo libretto per ogni ulteriore consultazione; utilizzare il prodotto solo nel modo indicato dal presente libretto di istruzioni; ogni altro uso è da considerare improprio e pericoloso; perciò il costruttore non può essere considerato responsabile nel caso in cui vi siano danni derivanti da usi impropri, erronei ed irragionevoli.

Prima dell'uso verificare l'integrità dell'apparecchio: in caso di dubbio non utilizzarlo e rivolgersi all'assistenza.

Non lasciare gli elementi dell'imballaggio (sacchetti in plastica, polistirolo espanso, chiodi, graffette, ecc.) alla portata dei bambini in quanto sono potenziali fonti di pericolo; inoltre, ricordiamo che questi, devono essere oggetto di raccolta differenziata.

Accertarsi che i dati di targa siano compatibili con quelli della rete elettrica; l'installazione deve essere effettuata in base alle istruzioni del costruttore considerando la potenza massima indicata in targa; un'errata installazione può causare danni a persone, animali o cose, per i quali il costruttore non può essere considerato responsabile.

Se fosse necessario l'uso di adattatori, prese multiple e prolunghe utilizzare quelli conformi alle vigenti norme di sicurezza; non superare i limiti di assorbimento indicati su adattatore e/o prolunghe, nonché quello di massima potenza marcato sull'adattatore multiplo.

Non lasciare l'apparecchio inutilmente inserito; meglio staccare la spina dalla rete di alimentazione quando l'apparecchio non viene utilizzato.

Scollegare sempre l'apparecchio dall'alimentazione se lasciato incustodito.

Le operazioni di pulizia devono essere effettuate dopo aver staccato la spina.

Qualora l'apparecchio sia fuori uso e si sia deciso di non ripararlo, si raccomanda di renderlo inutilizzabile tagliando il cavo di alimentazione.

- Non avvicinare il cavo di alimentazione a oggetti taglienti o a superfici calde e non tirarlo per staccare la spina. Non lasciarlo penzolare dal piano di lavoro dove un bambino potrebbe afferrarlo. Non utilizzare il prodotto in caso di danni al cavo di alimentazione, alla spina o in caso di cortocircuiti; fare riparare il prodotto da un centro di assistenza autorizzato.
- Non esporre il prodotto a condizioni atmosferiche dannose come pioggia, umidità, gelo, ecc. Conservarlo in luoghi asciutti. Non maneggiare o toccare il prodotto con mani bagnate o a piedi nudi.
- Questo apparecchio può essere utilizzato da bambini dagli 8 anni in su e da persone con ridotte capacità fisiche, sensoriali o mentali o con mancanza di esperienza o conoscenza se a loro è stata assicurata un'adeguata sorveglianza oppure se hanno ricevuto istruzioni circa l'uso in sicurezza dell'apparecchio; le operazioni di pulizia e di manutenzione non devono essere effettuate da bambini a meno che non abbiano più di 8 anni e siano sorvegliati.
- I bambini non devono giocare con l'apparecchio.
- Tenere il prodotto ed il cavo di alimentazione fuori dalla portata dei bambini sotto 8 anni.

ATTENZIONE: il prodotto ha una funzione riscaldante. Le superfici possono sviluppare alte temperature. Dato che la percezione della temperatura è diversa per ogni persona, utilizzare l'apparecchio con cautela. Toccare solo le superfici progettate per essere toccate.

Se il cavo di alimentazione è danneggiato, o in caso di guasto e/o di cattivo funzionamento non manomettere l'apparecchio. L'eventuale riparazione deve essere effettuata dal costruttore o dal suo servizio assistenza

tecnica o comunque da una persona con qualifica simile, in modo da prevenire ogni rischio. Il mancato rispetto di quanto sopra può compromettere la sicurezza dell'apparecchio e far decadere i termini di garanzia.

- Questo apparecchio è progettato per uso domestico o applicazioni simili come: cucine per il personale in negozi, uffici o altri luoghi di lavoro, per i clienti in hotel, motel, bed & breakfast o residence.

- L'apparecchio non è progettato per essere usato attraverso timer esterni o telecomandi. Prima di ogni utilizzo svolgere il cavo di alimentazione.

Non utilizzare sotto o accanto a materiali infiammabili come le tende, fonti di calore, zone fredde e vapore.

Non sottoporre il prodotto ad urti, potrebbero danneggiarlo. Utilizzare solo ricambi ed accessori originali e compatibili.

INFORMAZIONI D'USO

Quando non si utilizza il sistema stirante o durante le pause lavoro, riporre sempre il ferro sull'apposita gomma isolante posta sul serbatoio ed accertarsi che sia stabile.

L'utilizzatore non deve lasciare incustodito il prodotto quando è collegato alla presa di corrente.

Il ferro deve essere utilizzato e lasciato a riposo su una superficie piana e stabile. Scollegare sempre la spina prima di riempire o svuotare il serbatoio.

L'orifizio di riempimento non deve essere aperto durante l'utilizzo. Non utilizzare il ferro da stiro come unità di riscaldamento.

Mantenere il cavo elettrico libero da nodi e grovigli. Non avvolgere il cavo elettrico attorno al ferro da stiro, né prima né dopo l'uso, né avvicinarlo alla piastra se questa è calda. Non tirare il cavo per disconnettere la spina.

Quando all'interno della caldaia vi è una pressione tale da produrre vapore il tappo non è svitabile. Quando la pressione diminuisce il tappo si può aprire.



ATTENZIONE: qualora si voglia aprire il serbatoio attendere qualche minuto e poi svitare il tappo a poco a poco per far fuoriuscire lentamente dal serbatoio il vapore residuo fino ad esaurirlo.

Il ferro non deve essere utilizzato se è stato fatto cadere, si vi sono segni di danni visibili, o se perde. Dopo la stiratura far fuoriuscire tutto il vapore con l'apposito tasto, svuotare il serbatoio ed attendere il raffreddamento di ogni parte prima di riporre il sistema stirante.

La piastra del ferro da stiro diventa molto calda: attenzione a non scottarsi. Non avvicinare il viso al vapore che fuoriesce dalla piastra. Per una chiusura corretta premere il tappo mentre si avvita.

Al primo utilizzo rimuovere la pellicola di protezione della piastra, qualora sia presente; a causa della presenza di un olio protettivo e di residui lasciati dalla pellicola la piastra può emettere fumo. Dopo pochi utilizzi il fumo sparirà. Al primo utilizzo fare fuoriuscire ripetutamente il vapore lontano dai capi e provare il ferro su un qualsiasi pezzo di stoffa senza valore per eliminare eventuali residui di lavorazione, che potrebbero sporcare o graffiare il tessuto da stirare.

Asciugare completamente i capi prima di stirarli; non passare su bottoni e cerniere con la piastra.

Si raccomanda l'utilizzo di **acqua distillata** per evitare incrostazioni eccessive (non coperte da garanzia).

Non riempire il serbatoio oltre la capienza massima e non introdurre nel serbatoio miscele smacchianti, aceto, agenti disincrostanti o chimici in genere. Utilizzare l'apposito bicchierino dosatore per rifornire o riempire il serbatoio della caldaia; non rifornirlo direttamente sotto il rubinetto o con liquidi molto freddi.

Selezionare sempre la temperatura più idonea al capo da stirare.

G40001

- (1) Corpo caldaia (2) Manometro
- (3) Luce di controllo: "pronto vapore"
- (4) Regolatore del vapore
- (5) Tasto accensione caldaia e spia di funzionamento
- (6) Tasto accensione ferro e spia di funzionamento
- (7) Supporto con gomma isolante
- (8) Guaina cavo alimentazione e tubo vapore
- (9) Luce di controllo: "Acqua in esaurimento"
- (10) Spina e cavo di alimentazione
- (11) Tasto vapore continuo
- (12) Manopola regolazione temperatura
- (13) Tasto erogazione vapore
- (14) Luce controllo temperatura ferro
- (15) Tappo caldaia

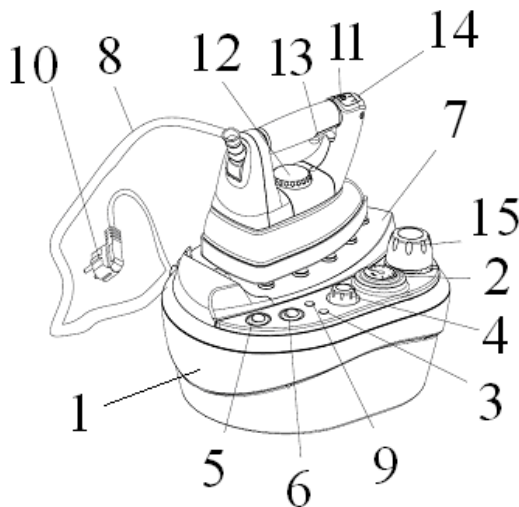

INSTALLAZIONE

Posizionare il sistema stirante in posizione stabile, lontano da fonti di calore. Svitare il tappo (15) e riempire il serbatoio con l'apposito dosatore senza raggiungere la capienza massima di 1 litro. Al primo utilizzo o dopo che il ferro è rimasto a lungo inutilizzato, è opportuno espellere vapore con il tasto (13), per circa 20 secondi su un panno senza valore. Questo espellerà residui di lavorazione o di calcare.

FUNZIONAMENTO

- Accendere la caldaia ponendo il tasto (5) in posizione “1”. Il tasto si illuminerà per indicare che la caldaia si sta scaldando.

ATTENZIONE: quando la luce di controllo della caldaia (3) **si accende** significa che la caldaia è pronta a produrre vapore. Durante il normale funzionamento la luce si accende ad intermittenza.

- Il manometro (2) indica la pressione nella caldaia. La pressione d’esercizio è circa 3 Bar.

- Accendere il ferro da stiro ponendo il tasto (6) in posizione “1”. Il tasto si illuminerà per indicare che il ferro è azionato.

- Regolare la temperatura con la manopola (12) a seconda del capo da stirare (Tabella di pagina 7). La luce di controllo della temperatura della piastra (14), posta sul ferro da stiro, si illuminerà per indicare che il ferro si sta scaldando.

ATTENZIONE: quando tale luce **si spegne** significa che la piastra ha raggiunto la temperatura desiderata. Durante il normale funzionamento la luce si accende ad intermittenza.

 **Cominciare a stirare solo quando la spia del ferro è spenta e la spia della caldaia (3) è accesa.**

- Regolare la quantità di vapore da mandare al ferro con la manopola (4).

- Per l’utilizzo del vapore, in orizzontale o in verticale, premere il tasto (13). È possibile utilizzare il tasto (11) con l’apposita linguetta per un’erogazione continua del vapore.

 **ATTENZIONE: nell’utilizzo a vapore, attendere il completo riscaldamento del ferro e della caldaia. Qualche goccia potrebbe fuoriuscire insieme al vapore all’inizio della stiratura. Questo è normale ed è dovuto al riscaldamento del cavo che collega caldaia e ferro.**

 **ATTENZIONE: non riempire completamente il serbatoio della caldaia (max 1 litro) poiché questo impedisce la formazione del vapore e di conseguenza provoca l’uscita di acqua dal ferro.**

ATTENZIONE: qualora il manometro (2) superi i 3,5 Bar ed entri nella zona rossa, spegnere immediatamente il prodotto.

RIFORNIMENTO DELLA CALDAIA

Si raccomanda l’utilizzo di **acqua distillata** per evitare incrostazioni eccessive (non coperte da garanzia).

La capienza della caldaia è di 1 litro.

E’ necessario rifornire il serbatoio quando non esce più vapore o quando la spia di segnalazione esaurimento acqua (9) si spegne durante l’utilizzo. Per il rifornimento:

1) Fermare il riscaldamento della caldaia ponendo il tasto (5) in posizione “0”.

2) Fare uscire il vapore dalla caldaia con il tasto (13).

Per evitare qualsiasi rischio di infortunio fare uscire completamente il vapore prima di aprire il tappo della caldaia.

3) Staccare la spina dalla presa di corrente, attendere che la pressione indicata dal manometro scenda.

4) Svitare lentamente il tappo della caldaia (15) per far uscire il vapore in eccesso ed abbassare la pressione. L’aria che fuoriesce è molto calda; procedere perciò con la massima attenzione e svitare molto lentamente e in varie fasi il tappo della caldaia.

5) Rifornire con il bicchierino dosatore e l’imbuto senza superare la capienza massima.

ATTENZIONE: non riempire completamente il serbatoio della caldaia (max 1 litro) poiché questo impedisce la formazione del vapore e di conseguenza provoca l’uscita di acqua dal ferro.

SELEZIONE TIPO DI TESSUTO E DELLA TEMPERATURA

Nella tabella riportata vengono fornite indicazioni sulla regolazione del termostato in base ai simboli internazionali riportati sulle etichette dei capi d’abbigliamento o in base al tipo di tessuto.

• Si consiglia di stirare prima i capi che richiedono una bassa temperatura e poi quelli a media ed alta temperatura. Questo farà risparmiare tempo poiché la piastra si riscalda più velocemente di quanto si raffreddi.

• Qualora si tratti di stirare capi compositi (Es: Acrilico e cotone) si consiglia di selezionare la temperatura in base al capo che richiede quella più bassa.

• Quando non si conosce la composizione del tessuto si consiglia di stirare una parte non visibile del capo, partendo dalla temperatura minima fino a trovare la temperatura più adatta.

ETICHETTA	TIPO DI TESSUTO	REGOLAZIONE TERMOSTATO
	Sintetico (Acrilico, nylon...)	• Bassa temperatura
	seta - lana	•• Media temperatura
	cotone - lino	••• Alta temperatura
	Il tessuto non si può stirare	

- A volte il capo diventa lucido; in questo caso si consiglia di stirarlo sulla parte interna per non rovinarlo. Quando si stira alla massima temperatura (MAX) si consiglia di interporre un panno tra piastra e tessuto.

Selezione della temperatura

1. Appoggiare il ferro da stiro sull'alloggiamento sopra la caldaia.
2. Connettere la spina alla presa elettrica e spostare su "1" il tasto di accensione del ferro (6).
3. Muovere il regolatore della temperatura (12) in accordo con i simboli illustrati nella tabella di pagina 7. Il simbolo prescelto va allineato con l'indicatore di allineamento presente sul corpo del ferro. La luce di controllo della temperatura della piastra, posta sul lato del ferro, indica che la piastra si sta scaldando. Attendere che la luce si spenga prima di stirare.

Attenzione: *Mentre si stira, la luce di controllo si accende periodicamente per indicare che la temperatura è mantenuta. Se si abbassa il termostato da alte temperature non ricominciare a stirare finché la luce di controllo della temperatura non si riaccende.*

STIRATURA A VAPORE

Prima di utilizzare il vapore controllare che l'acqua contenuta nel serbatoio sia sufficiente. La quantità di vapore che la caldaia fornisce al ferro si aggiusta tramite il regolatore del vapore (4). Posizionare il regolatore del vapore tra minimo e massimo a seconda della quantità di vapore richiesta e della temperatura selezionata. A questo punto è possibile richiedere un impulso di vapore o un flusso continuo con il tasto (13). E' anche possibile l'utilizzo del vapore in posizione verticale; premendo il pulsante erogazione vapore (13) periodicamente è anche possibile rinfrescare tende, capi appesi, etc...

Attenzione: *per evitare la formazione di gocce d'acqua si consiglia di utilizzare il vapore solo alle alte temperature del ferro.*

STIRATURA A SECCO

Per stirare a secco, spostare su "0" la manopola di regolazione vapore (4). In questo modo è disabilitata la trasmissione del vapore al ferro.

PULIZIA - Prima di pulire una parte del prodotto assicurarsi che la spina sia staccata dalla presa elettrica, che la piastra non scotti e che la caldaia sia spenta.

Qualsiasi residuo rimasto sulla piastra può essere rimosso usando un panno umido o un detergente liquido non abrasivo. Non grattare la piastra con spugne di ferro o oggetti metallici.

Le parti plastiche possono essere pulite con panno umido e detersivi neutri e poi asciugate con uno asciutto. Non immergere in acqua il prodotto.

DOPO LA STIRATURA

- Spegnerla caldaia e riporre il ferro sull'apposita gomma isolante.
- Fare uscire tutto il vapore premendo il tasto (13).
- Staccare la spina dalla presa elettrica.
- Lasciare che la piastra si raffreddi completamente.
- Avvolgere il cavo di alimentazione attorno alla caldaia.

CARATTERISTICHE TECNICHE

- Alimentazione: AC 230V~ 50 Hz. Potenza massima totale: 2200W
- Potenza massima ferro da stiro: 850W - Potenza massima caldaia: 1350W
- Manometro - Volume di vapore regolabile da 30 a 60 g/min
- Luci di controllo e di funzionamento - Tappo di sicurezza
- Capacità serbatoio: 1.2 litri, utilizzabile 1 litro - Pressione: 3 Bar
- Piastra con fori per l'uscita del vapore



RIFIUTI APPARECCHIATURE ELETTRICHE ED ELETTRONICHE

Al termine del suo periodo di vita, il prodotto va smaltito seguendo le direttive vigenti riguardo alla raccolta differenziata e non deve essere trattato come un normale rifiuto di nettezza urbana. Il prodotto va smaltito presso i centri di raccolta autorizzati allo scopo, o restituito al rivenditore, qualora si voglia sostituire il prodotto con uno equivalente nuovo. Il costruttore si occuperà dello smaltimento del prodotto secondo quanto prescritto dalla legge. Il prodotto è composto di parti non biodegradabili e di sostanze potenzialmente inquinanti per l'ambiente se non correttamente smaltite; altre parti possono essere riciclate. E' dovere di tutti contribuire alla salute ecologica dell'ambiente seguendo le corrette procedure di smaltimento. Il simbolo mostrato a lato indica che il prodotto risponde ai requisiti richiesti dalle nuove direttive introdotte a tutela dell'ambiente (2002/96/EC, 2003/108/EC, 2002/95/EC, 2012/19/EC) e che deve essere smaltito correttamente al termine del suo periodo di vita. Chiedere informazioni al comune di residenza in merito alle zone dedicate allo smaltimento dei rifiuti. Chi non smaltisce il prodotto nel modo indicato ne risponde secondo le leggi vigenti. Se il prodotto è di piccole dimensioni (dimensioni esterne inferiori a 25cm) è possibile riportare il prodotto al rivenditore senza obbligo di acquisto.

ENGLISH: SAFETY INSTRUCTIONS

The following are important notes on the installation, use and maintenance; save this instruction manual for future reference; use the equipment only as specified in this guide; any other use is considered improper and dangerous; therefore, the manufacturer cannot be held responsible in the event of damages caused by improper, incorrect or unreasonable use.

Before use, ensure the equipment is undamaged; if in doubt, do not attempt to use it and contact the authorized service center; do not leave packing materials (i.e. plastic bags, polystyrene foam, nails, staples, etc.) within the reach of children as they are potential sources of danger; always remember that they must be separately collected.

Make sure that the rating information given on the technical label are compatible with those of the electricity grid; the installation must be performed according to the manufacturer's instructions considering the maximum power of the appliance as shown on the label; an incorrect installation may cause damage to people, animals or things, for which the manufacturer cannot be considered

responsible thereof.

If it is necessary to use adapters, multiple sockets or electrical extensions, use only those that comply with current safety standards; in any case do not exceed the power consumption limits indicated on the electrical adapter and / or extensions, as well as the maximum power shown on multiple adaptor.

Do not leave the unit plugged; better to remove the plug from the mains when the device is not in use. Always disconnect from power supply if you leave it unattended.

Cleaning operations should be carried out after unplugging the unit.

If the unit is out of order and you do not want to fix it, it must be made inoperable by cutting power cord.

- Do not allow the power cord to get closer to sharp objects or in contact with hot surfaces; do not pull it to disconnect the plug.

- Do not use the appliance in the event of damage to the power cord, plug, or in case of short circuits; to repair the product only address an authorized service center.

- Do not handle or touch the appliance with wet hands or bare feet. Do not expose the appliance to harmful weather conditions such as rain, moisture, frost, etc.. Always store it in a dry place.

- This appliance can be used by children of 8 years and above and persons with reduced physical, sensory or mental capabilities or lack of experience and knowledge if they received supervision or instruction concerning use of the appliance in a safe way and understand hazards involved; children shall not play with the appliance; cleaning and user maintenance shall not be made by children without supervision.

- Children must not play with appliance. Keep appliance and its cord out of reach of children less than 8 years.

If the power cord is damaged, or in case of failure and /

or malfunction do not tamper with the unit. The reparation must be done by manufacturer or by service center authorized by the manufacturer in order to prevent any risk. Failure to comply with the above may compromise the unit safety and invalidate the warranty.

- Before every use, unroll the power cord.

WARNING: This appliance includes heating function. Surfaces, other than functional surfaces may develop high temperatures. Since temperatures are perceived differently by different people, this device should be used with CAUTION. Hold the appliance exclusively to grip surfaces intended to be touched.

- This appliance is intended to be used in household and similar applications such as: staff kitchen areas in shops, offices and other working environments; by clients in hotels, motels and other residential type environments; farm houses, bed and breakfast type environments.

- The appliance is not intended to be operated by means of an external timer or separate remote-control system.

- Do not use near or under flammable materials (like curtains), heat, cold spots and steam.

- Use original spare parts and accessories only.

Do not subject the product to strong impacts, serious damages may result.

GENERAL INFORMATION

When not using the ironing system or during breaks, always store the iron on the appropriate insulated rubber placed on the tank and make sure it is stable. Do not leave the product unattended when the plate is hot.

Keep the cord free from knots and tangles. Do not wrap the power cord around the iron, either before or after use, or place it closer to the iron plate when it is hot.

When inside the boiler there is a pressure such as to produce steam, do not screw the cap off. Only when the pressure decreases, the cap can be opened.

Do not pull the cord to unplug the unit.

If you wish to open the tank, wait few minutes and then unscrew the cap slowly to slowly release the remaining steam from the tank until exhausting.

Do not use the ironing system as a heating unit.

Unplug the appliance before you fill or empty the tank.

CAUTION: the iron plate gets very hot during use, be careful not to touch it, serious risk of burns. Do not put your face near steam coming out the iron plate.

For correct boiler closing, press cap while rotating it.

At first use, remove the protective film of the plate; due to the presence of a protective oil and residues left over from the film, the plate could emit some smoke. After few uses, the smoke will disappear. When using the product for the first time, repeatedly use the steam (away from clothes) and try to use the iron on a worthless piece of cloth to remove any manufacturing residues that may stain or scratch the fabric.

Thoroughly dry the clothes before iron them, do not iron over buttons and zippers.

We recommend the use of **distilled water** to avoid excessive fouling (not covered by warranty).

Do not fill the tank above the maximum capacity and do not introduce into the tank mixtures for removing stain, vinegar, descaling agents or chemicals in general.

Use the appropriate refill cup to fill the tank of the boiler; do not fill it directly under the tap or with very cold liquids. Always select the most suitable temperature according to the fabric to be ironed.

After ironing, drain all the water pushing the appropriate release button, empty the tank and wait for the cooling of all parts before storing the system.

DESCRIPTION G40001

- | | | | |
|--------------------------------------------|----------------------------------------------|-------------------------------------|----------|
| (1) Main unit/boiler | (2) Pressure gauge | (3) Control light: "Steam ready" | |
| (4) Steam control knob | (5) Boiler power on button and working light | | |
| (6) Iron power on button and working light | (7) Insulating rubber base | (8) Steam cord | |
| (9) Water level control light | (10) Power cord and plug | (11) Continuous steam button | |
| (12) Temperature control knob | (13) Steam button | (14) Iron temperature control light | (15) Cap |

INSTALLATION

Place the ironing system on a stable surface, away from heat sources. Unscrew the cap (15) and fill the tank using the appropriate dispenser without reaching the maximum capacity of 1 liter. On first use, or after the iron has been unused for a long time, it is recommended to expel the steam by pushing the button (13) for about 20 seconds. This procedure allows to eliminate any working or limestone leftovers.

OPERATING THE IRONING SYSTEM

- Power on unit by placing the knob (5) to "1". The button will light up to indicate that boiler is heating up.
- **CAUTION:** when the tank control light (3) lights up, it means that the boiler is ready to produce steam. During normal operation, the light lights on intermittently.
- The pressure gauge (2) indicates the pressure inside the boiler. The operating pressure is about 3 Bar.
- Turn on the iron by switching the knob (6) to "1". The button will light up to indicate that iron is running.
- Adjust the temperature using the control knob (12) according to the fabric to be ironed (see table at page 7). The ironing temperature control light (14), placed on iron, will light to show when the iron is heating up.
- **CAUTION:** when this light goes off, it means that the iron has reached the desired temperature. During normal operation, the light lights on intermittently.

Start ironing when the iron control light is off, and boiler control light (3) is turned on.

- Adjust the quantity of steam using the knob (4). For using the steam, either horizontally or vertically, press the button (13). Use the button (11) to supply continuous steam.



CAUTION: when using the steam, wait for the complete heating of both the iron and the boiler. In the beginning, few drops will come out together with the steam. This is normal and it is due to the heating of the cable connecting the boiler and iron.

CAUTION: do not completely fill the tank of the boiler (max 1 liter), since this operation prevents the formation of the steam, causing the loss of water from the iron. CAUTION: if the pressure gauge (2) exceeds 3,5 Bar reaching the “red zone”, immediately turn off the system.

FILLING THE TANK

Use of **distilled water** is recommended to avoid excessive fouling (not covered by warranty).

The capacity of the tank is 1 liter. It is compulsory filling up the tank when it comes out of water or when the indicator light (9) turns off during use. Follow the steps below for filling the tank:

- 1) Stop the heating boiler by switching the control knob (5) to position "0".
- 2) Let the steam comes out from the boiler by pressing the button (13).

To avoid any risk of injury, always eject the steam before opening the cap of the boiler.





- 3) Remove the plug from the main power outlet and wait until the pressure gauge goes down.
- 4) Slowly unscrew the boiler cap (15) to release remaining steam and lower the pressure. The air coming out is very hot, be careful and unscrew the cap of the boiler very slowly.
- 5) Fill in the tank using the cup and the funnel without exceeding the maximum capacity.



CAUTION: do not completely fill the tank of the boiler (max 1 liter), since this operation prevents the formation of steam causing the loss of water from the iron.

TEMPERATURE SETTING

The following table provides a guideline on how to adjust the thermostat according to the international symbols printed on the clothing labels or according to the type of fabric.

LABEL	FABRIC	TEMPERATURE
	Synthetic (Acrylic, nylon...)	• Low temperature
	silk – wool	•• Medium temperature
	cotton – linen	••• High temperature
	Do not iron	

- It is recommended ironing clothes that require low temperatures first and then medium and high temperatures. This operation allows to save time since the ironing plate heats faster than it cools down.
- In the case of blend fabric(Ex: Acrylic and cotton), it is recommended to select the temperature according to the fabric that requires the lowest.
- When you do not know the composition, it is recommended to iron a non-visible part of the it, starting from the lowest temperature to find the most suitable temperature.
- Sometimes the clothing becomes shiny, in this case you need to iron it on the inside not to ruin it. When ironing at maximum temperature (MAX), it is recommended to place a cloth between the ironing plate and the fabric.

Setting the temperature

Place the iron on the insulated rubber housing above the boiler.

Plug the system to the electrical outlet, and switch the power button (6) to "1" position.

Select the temperature regulator (12) according to the symbols shown on page 7. The chosen symbol has to be

aligned with the mark placed on the body of the iron. The iron plate temperature control light, placed on the side of the iron, shows that the iron plate is warming up. Wait until the light turns off to start ironing.

Caution: *While ironing, the control light lights up periodically indicating that the temperature is constant. If you lower the thermostat, do not start ironing until the iron temperature control light turns off.*

STEAM IRONING

Before using the steam, check the water level first. The steam that the boiler supplies to the iron can be adjusted with the steam control (4). Place the steam control between minimum and maximum depending on the quantity of steam and the temperature selected. At this point you can use the jet steam or the continuous flow of steam by pushing proper button (13). It's possible to use the vertical jet of steam; pressing the steam button (13) periodically allows to freshen up curtains, hanging clothes, etc ...

Caution: *to avoid the dripping of water, it is recommended to only use steam at high temperatures.*

DRY IRONING

For dry ironing, switch to "0" the steam flow control knob (4). In this way the steam feature is disabled.

CLEANING - Before cleaning any part of the product, ensure that the unit is unplugged from the electrical outlet, the ironing plate is not hot and that the boiler is turned off.

Any leftovers on the ironing plate can be removed with a damp cloth or with a non-abrasive detergents. Do not scrape the ironing plate with iron sponge or metal objects. The plastic parts can be cleaned with a damp cloth and neutral detergent, then wiped with a dry cloth. Do not immerse the unit in water.

BEFORE STORING

- Turn off the boiler and put the iron on the insulating rubber base.
- Remove the remaining water by pressing the button (13).
- Unplug the system from the outlet. Allow the plate to cool down completely.
- Wrap the power cord around the boiler.

TECHNICAL FEATURES

- Power supply: AC 230V~50 Hz. Total power: max 2200W
- Iron power: max 850W - Boiler power: max 1350W
- Pressure gauge - Adjustable steam jet from 30 up to 60 g/min
- Working and control lights - Safety cap
- Tank capacity: 1.2 litres (max 1L) - Pressure: 3 Bar



WASTE OF ELECTRIC AND ELECTRONIC EQUIPMENT

The product is made of non-biodegradable and potentially polluting substances if not properly disposed of; other parts can be recycled. It's our duty to contribute to the ecological health of the environment following the correct procedures for disposal. The crossed out wheeled bin symbol indicates the product complies with the requirements of the new directives introduced to protect the environment (2002/96/EC, 2003/108/EC, 2002/95/EC, 2012/19/EC) and must be properly disposed at the end of its lifetime. If you need further information, ask for the dedicated waste disposal areas at your place of residence. Who does not dispose of the product as specified in this section shall be liable according to the law.

PORTUGUES: ADVERTÊNCIAS

As indicações seguintes são muito importantes no que se refere à instalação, uso e manutenção deste aparelho; conserve com cuidado este manual para eventuais futuras consultas; utilize o aparelho apenas do modo indicado

neste manual de instruções; outro tipo de utilização deverá considerar-se inadequado e perigoso; por isso, o fabricante não poderá ser considerado responsável na eventualidade de ocorrerem danos resultantes de uso indevido, errado ou irresponsável.

Antes de utilizar, certifique-se da integridade do aparelho; em caso de dúvida não o utilize e dirija-se à assistência técnica autorizada; não deixe partes da embalagem (sacos de plástico, esferovite, pregos, agrafos, etc.) ao alcance das crianças, uma vez que constituem potenciais fontes de perigo; além disso, recordamos que essas partes devem ser objecto de recolha diferenciada de resíduos.

Certifique-se de que os dados constantes da placa são compatíveis com os da rede eléctrica; a instalação deve ser efectuada de acordo com as instruções do fabricante, considerando a potência máxima do aparelho indicada na placa; uma errada instalação poderá causar danos a pessoas, animais ou objectos, pelos quais o fabricante não poderá ser considerado responsável.

Caso seja necessário o uso de adaptadores, tomadas múltiplas e extensões, utilizar só as que estiverem conformes às normas de segurança em vigor; em qualquer caso, nunca ultrapassar os limites de absorção indicados no adaptador e/ou nas extensões, nem os de máxima potência indicados nos adaptadores múltiplos.

Não deixar o aparelho inutilmente ligado à corrente; é preferível retirar a ficha da tomada eléctrica quando o aparelho não estiver a ser utilizado.

Sempre desconecte o aparelho da fonte de alimentação se for deixado sem supervisão

As operações de limpeza devem ser efectuadas depois de se ter desligado a ficha da tomada eléctrica.

Sempre que o aparelho estiver fora de uso e seja decidido não o reparar, recomenda-se a sua inutilização, cortando-lhe o cabo de alimentação;

- Não aproximar o cabo de alimentação de objectos cortantes ou de superfícies quentes, e não o puxar para arrancar a ficha da tomada eléctrica. Não deixe que ele fique pendurado na bancada onde a criança pode segurá-lo. Não utilizar o aparelho no caso de o cabo de alimentação ou a ficha se encontrarem danificados, ou em caso de curto-circuitos; Nessa eventualidade, leve o aparelho a um centro de assistência autorizado.
- Não expor o aparelho a condições atmosféricas adversas, como chuva, humidade, gelo, etc. Conserve-o em lugares secos.
- Não manusear ou tocar o aparelho com as mãos molhadas ou os pés descalços.
- Este aparelho pode ser utilizado por crianças com mais de 8 anos e por pessoas com reduzida capacidade física, sensorial ou mental, ou ainda com falta de experiência na sua utilização, desde que lhes seja assegurada uma adequada supervisão ou se tiverem sido instruídas no uso do aparelho em segurança; as operações de limpeza e de manutenção não devem ser efectuadas por crianças, a menos que tenham mais de 8 anos e sejam supervisionadas.
- As crianças não devem brincar com o aparelho.
- Mantenha o aparelho e o cabo de alimentação fora do alcance de crianças com menos de 8 anos de idade.

Se o cabo de alimentação estiver danificado, ou em caso de falha e / ou avaria, não mexa no aparelho. Qualquer reparação deve ser realizada pelo fabricante ou pelo seu serviço de assistência técnica ou, em qualquer caso, por uma pessoa com qualificação semelhante, a fim de evitar qualquer risco. O não cumprimento dos itens acima pode comprometer a segurança do equipamento e invalidar os termos da garantia.

ATENÇÃO: este aparelho inclui uma função de aquecimento. Algumas superfícies, mesmo que não a

placa propriamente dita, poderão atingir temperaturas elevadas. Uma vez que a sensibilidade à temperatura difere de pessoa para pessoa, este aparelho deverá ser usado com CUIDADO. Coloque o aparelho exclusivamente sobre superfícies com aderência e preparadas para o efeito,

-Este aparelho foi concebido para uso doméstico ou equivalente, em situações como as de refeitórios em pequenas empresas ou outros ambientes de natureza laboral; por clientes de hotéis, motéis ou acomodação turística, como turismo rural ou residencial.

-Este aparelho não foi concebido para ser utilizado por intermédio de um temporizador externo ou de um sistema de comando à distância autónomo.

-Antes de cada utilização, soltar o cabo de alimentação.

-Manter o aparelho afastado de materiais inflamáveis, fontes de calor, zonas frias e vapor.

-Utilizar somente acessórios e componentes originais.

Não sujeite o produto a impactos, pois isso pode danificá-lo.

INFORMAÇÕES DE USO

Quando o aparelho não está a ser utilizado, ou durante as pausas no trabalho, recolocar sempre o ferro na respectiva borracha isolante existente sobre a caldeira e certificar-se de que está estável. Não ponha o aparelho na embalagem quando a prancha estiver quente.

Manter o cabo eléctrico livre de nós e emaranhados. Não enrolar o cabo eléctrico em volta do ferro de engomar, nem antes nem depois do uso, nem aproximá-lo da prancha enquanto estiver quente. Não puxar o cabo para o desligar da ficha eléctrica.

ATENÇÃO: A prancha do ferro de engomar torna-se muito quente: cuidado para não se esquentar. Não aproximar a cara do vapor que sai da prancha.

Sempre que se queira abrir o reservatório, esperar alguns minutos e depois desatarraxar a tampa pouco

a pouco para fazer expelir lentamente do reservatório o vapor residual, até que se extinga.

Quando a pressão no interior da caldeira é tal que produz vapor, não é possível desatarraxar a tampa. Quando a pressão diminui a tampa já pode abrir-se.

Não utilizar o ferro de engomar como unidade de aquecimento. Desligar sempre a ficha eléctrica antes de encher ou esvaziar o reservatório.

À primeira utilização remover a película de protecção da prancha, sempre que exista; devido à presença de um óleo protector e a resíduos deixados pela película, a prancha poderá emitir fumo. Após algumas utilizações o fumo desaparecerá.

À primeira utilização fazer expelir repetidamente o vapor para longe da roupa e experimentar o ferro sobre um pedaço de pano velho para eliminar eventuais resíduos que poderiam sujar ou arranhar o tecido a engomar. Secar completamente a roupa antes de a engomar; não passar a prancha sobre botões e fechos.

Recomenda-se a utilização de **água destilada** para evitar incrustações excessivas (não cobertas pela garantia). Não encher o reservatório além da sua capacidade máxima e não lhe introduzir misturas com óleo, anti-nódos, agentes desincrustadores ou químicos, em geral.

Utilizar o copo doseador respectivo para recarregar o nível do reservatório da caldeira; não o encher directamente da torneira ou com líquidos muito frios.

Seleccionar sempre a temperatura mais adequada para a roupa a engomar.

Depois da passagem a ferro fazer expelir todo o vapor com o botão respectivo, esvaziar o reservatório e esperar pelo arrefecimento de todos os componentes antes de arrumar o aparelho.

NOMENCLATURA G40001

- | | | |
|------------------------------------------------------|---------------------------------------------------------|-------------------------------------|
| (1) Corpo da caldeira | (2) Manómetro | (3) Luz de controlo: “vapor pronto” |
| (4) Regulador do vapor | (5) Botão de ligação da caldeira e luz de funcionamento | |
| (6) Botão de ligação do ferro e luz de funcionamento | (7) Suporte com borracha isolante | |
| (8) Manga com cabo de alimentação e tubo de vapor | (9) Luz de controlo: “Água a acabar” | |
| (10) Ficha e cabo de alimentação | (11) Botão de vapor contínuo | |
| (12) Botão de regulação da temperatura do ferro | (13) Botão de libertação do vapor | |
| (14) Luz de controlo da temperatura do ferro | (15) Tampa da caldeira | |

INSTALAÇÃO

Colocar o aparelho em posição estável, afastado de fontes de calor. Desatarraxar a tampa (15) e encher o reservatório com o respectivo doseador sem ultrapassar a capacidade máxima de 1 litro. À primeira utilização ou depois de o ferro ter ficado sem utilização por muito tempo, deve expelir-se vapor carregando no botão (13), por cerca de 20 segundos, para cima de um pano velho. Isto permitirá expelir resíduos de calcário ou de anteriores utilizações.

FUNCIONAMENTO

- Ligar a caldeira pondo o botão (5) na posição “1”. O botão ilumina-se para indicar que a caldeira está a aquecer. **ATENÇÃO:** quando a luz de controlo da caldeira (3) **se acende** significa que a caldeira está pronta para produzir vapor. Durante o funcionamento normal a luz acende-se de forma intermitente.
- O manómetro (2) indica a pressão da caldeira. A pressão de funcionamento é de cerca de 3 Bar.
- Ligar o ferro de engomar pondo o botão (6) na posição “1”. O botão ilumina-se para indicar que o ferro está ligado. Regular a temperatura com o botão (12) conforme o tipo de peça a engomar (Tabela da página 7). A luz de controlo da temperatura da prancha (14), existente no ferro de engomar, ilumina-se para indicar que o ferro está a aquecer.

ATENÇÃO: quando essa luz **se apaga** significa que a prancha atingiu a temperatura desejada. Durante o funcionamento normal a luz acende-se de forma intermitente.

Começar a engomar só quando a luz do ferro estiver apagada e a luz da caldeira (3) acesa.

- Regular a quantidade de vapor a libertar para o ferro com o botão (4).
- Para a utilização do vapor, na horizontal ou na vertical, premir o botão (13). Pode utilizar-se o botão (11) com a respectiva lingueta para uma libertação contínua de vapor.

ATENÇÃO: ao utilizar o vapor, esperar pelo completo aquecimento do ferro e da caldeira. Juntamente com o vapor poderão sair algumas gotas, no início da operação. Isto é normal e deve-se ao aquecimento do tubo que liga a caldeira ao ferro.

ATENÇÃO: não encher completamente o reservatório da caldeira (máx. 1 litro) porque isso impediria a formação de vapor e, em consequência, provocaria a saída de água do ferro. ATENÇÃO: sempre que o manómetro (2) ultrapasse os 3,5 Bar e entre na zona vermelha, desligue imediatamente o aparelho.

ENCHIMENTO DA CALDEIRA

Recomenda-se a utilização de **água destilada** para evitar incrustações excessivas (não cobertas pela garantia). A capacidade da caldeira é de 1 litro. É necessário voltar a encher o reservatório quando já não sai vapor ou quando se apaga a luz que assinala esgotamento da água (9) durante a utilização. Para voltar a encher:

- 1) Interromper o aquecimento da caldeira pondo o botão (5) na posição “0”.
- 2) Fazer sair o vapor da caldeira com o botão (13).





Para evitar risco de acidente liberte completamente o vapor antes de abrir a tampa da caldeira.

- 3) Desligue a ficha da tomada eléctrica, espere que a pressão indicada no manómetro baixe.
- 4) Desatarraxe lentamente a tampa da caldeira (15) para fazer sair o vapor em excesso e baixar a pressão. O ar que sai é muito quente; proceda, portanto, com o máximo cuidado, e desatarraxe muito lentamente e em várias fases a tampa da caldeira.
- 5) Encha o reservatório com o copinho doseador e o funil, sem ultrapassar a capacidade máxima.

⚠ ATENÇÃO: não encher completamente o reservatório da caldeira (máx. 1 litro) porque isso impediria a formação de vapor e, em consequência, provocaria a saída de água do ferro.

SELECÇÃO DA TEMPERATURA O TIPO DE TECIDO

Na tabela abaixo são dadas indicações sobre a regulação do termostato, com base nos símbolos internacionais presentes nas etiquetas das peças de vestuário ou com base nos tipos de tecido.

ETIQUETA	TIPO DE TECIDO	REGULAÇÃO DO TERMOSTATO
	Sintético (acrílico, nylon...)	• Baixa temperatura
	seda - lã	•• Média temperatura
	algodão - linho	••• Alta temperatura
	O tecido não se pode engomar	

Aconselha-se a engomar primeiro as peças que requerem uma baixa temperatura e depois as que requerem média e alta temperatura. Isto fará economizar tempo, uma vez que a prancha se aquece mais rapidamente do que arrefece. Sempre que se trate de engomar peças compósitas (Ex: Acrílico e algodão) aconselha-se a seleccionar a temperatura com base na peça que requer a temperatura mais baixa.

Quando não se conhece a composição do tecido aconselha-se a engomar uma parte não visível da peça, partindo da temperatura mínima até encontrar a temperatura mais adequada. Por vezes o tecido ganha lustro; neste caso aconselha-se a engomá-lo do avesso para não o estragar. Quando se engoma à temperatura máxima (MAX) aconselha-se a interpor um pano entre a prancha e o tecido.

Seleção da temperatura

Apoiar o ferro de engomar no seu suporte, por cima da caldeira.

Ligar a ficha à tomada eléctrica e colocar na posição “1” o botão de acendimento do ferro (6).

Mover o regulador da temperatura (12) de acordo com os símbolos ilustrados na tabela da página 7. O símbolo escolhido fica alinhado com o indicador correspondente no corpo do ferro. A luz de controlo da temperatura da prancha, existente na parte lateral do ferro, indica que a prancha está a aquecer. Esperar que a luz se apague antes de começar a engomar.

Atenção: Enquanto se engoma, a luz de controlo acende-se periodicamente para indicar que a temperatura se mantém. Se se baixa o termostato de temperaturas mais altas não recomeçar a engomar até que a luz de controlo da temperatura volte a acender-se.

ENGOMAR A VAPOR

Antes de utilizar a vapor verificar se a água contida no reservatório é suficiente. A quantidade de vapor que a caldeira fornece ao ferro ajusta-se através do regulador de vapor (4). Colocar o regulador de vapor entre mínimo e máximo, conforme a quantidade de vapor requerida pela temperatura seleccionada. A partir desta altura é possível solicitar um impulso de vapor ou um fluxo contínuo com o botão (13). É também possível a utilização de vapor em posição vertical; premindo o botão de libertação de vapor (13) periodicamente pode humedecer-se cortinados, vestuário pendurado, etc...

Atenção: para evitar a formação de gotas de água aconselha-se a utilizar o vapor só com o ferro nas mais altas temperaturas.

ENGOMAR A SECO: Para engomar a seco, colocar em “0” o botão de regulação de vapor (4). Deste modo fica impedida a transmissão de vapor ao ferro.

LIMPEZA - Antes de limpar qualquer parte do aparelho certifique-se de que a ficha está desligada da tomada eléctrica, que a prancha não escalda e que a caldeira está desligada.

Qualquer resíduo que tenha ficado na prancha pode ser removido usando um pano húmido ou um detergente líquido não abrasivo. Não arranhar a prancha com esponjas ou objectos metálicos.

Os componentes de plástico podem ser limpos com um pano húmido e detergentes neutros, e depois secos com um pano enxuto. Não mergulhar o aparelho em água.

DEPOIS DE PASSAR A FERRO

- Desligar a caldeira e arrumar o ferro sobre o suporte de borracha isolante.
- Fazer sair todo o vapor premindo o botão (13).
- Desligar a ficha da tomada eléctrica. Deixar que a prancha arrefeça completamente.
- Enrolar o cabo de alimentação à volta da caldeira.

CARACTERÍSTICAS TÉCNICAS

- Alimentação: AC 230V~50 Hz. Potência máxima total: 2200W
- Potência máxima do ferro de engomar: 850W - Potência máxima da caldeira: 1350W
- Manómetro - Volume de vapor regulável de 30 a 60 g/min
- Luzes de controlo e de funcionamento - Tampa de segurança
- Capacidade do reservatório: 1.2 litros, utilizável 1 litro - Pressão: 3 Bar



RESÍDUOS DE APARELHOS ELÉTRICOS E ELÉTRÓNICOS

O aparelho é composto de algumas partes não biodegradáveis e de substâncias potencialmente tóxicas para o ambiente, se não forem correctamente eliminadas; outras partes podem ser recicladas. É dever de todos contribuir para a saúde ecológica do ambiente. Observando os correctos procedimentos de eliminação. O símbolo mostrado ao lado indica que o aparelho responde aos requisitos exigidos pelas novas directivas introduzidas pela tutela do ambiente (2002/96/EC, 2003/108/EC, 2002/95/EC, 2012/19/EC) e que deve ser eliminado correctamente no final do seu período de vida. Peça informações na câmara municipal da sua área de residência, se precisar de saber a localização dos centros de recolha deste tipo de resíduos. Quem não eliminar o aparelho do modo indicado neste parágrafo responde segundo as leis em vigor.

ESPAÑOL: ADVERTENCIAS DE USO

A continuación se presentan importantes indicaciones sobre la instalación, el uso y el mantenimiento. Conservar con cuidado este manual para cualquier consulta posterior; utilizar el producto solo de la manera que indica este manual de instrucciones; cualquier otro uso se considera inadecuado y peligroso; por ello el fabricante no puede ser considerado responsable en caso de que se produzcan daños derivados de usos inadecuados, erróneos o irracionales.

Antes del uso asegurarse de la integridad del aparato; en caso de duda no utilizarlo y dirigirse al personal de asistencia; no dejar los elementos del embalaje (bolsas de plástico, poliestireno expandido, clavos, grapas, etc.) al alcance de los niños ya que son fuentes potenciales de peligro; además, cabe recordar que los citados elementos deben ser objeto de una recogida selectiva.

Asegurarse de que los datos de la placa sean compatibles con los de la red eléctrica; la instalación se debe efectuar en función de las instrucciones del fabricante considerando la potencia del aparato indicada en la placa; una instalación errónea puede causar daños a personas, animales o cosas, por los cuales el fabricante no puede ser considerado responsable.

En caso de que sea necesario el uso de adaptadores, tomas múltiples o prolongaciones, utilizar solo las conformes a las normas de seguridad vigentes; en todo caso no superar nunca los límites de absorción indicados en el adaptador sencillo y/o en las prolongaciones, así como el de potencia máxima marcado en el adaptador múltiple.

No dejar el aparato conectado si no está en funcionamiento; conviene sacar la clavija de la red de alimentación cuando el aparato no se utilice.

Desconecte siempre la unidad de la fuente de alimentación si la deja desatendida

Las operaciones de limpieza deben efectuarse después de haber sacado la clavija.

En caso de que al aparato esté fuera de uso y se haya decidido no repararlo, se recomienda inutilizarlo cortando el cable de alimentación.

- No acercar el cable de alimentación a objetos cortantes o a superficies calientes y no tirar del mismo para sacar la clavija. No deje que cuelgue de la superficie de trabajo donde un niño pueda sostenerla. No utilizar el producto en caso de daños en el cable de alimentación, en la clavija o en caso de cortocircuitos; llevar a reparar el producto por parte de un centro de asistencia autorizado.
- No exponer el producto a condiciones atmosféricas adversas como lluvia, humedad, hielo, etc. Conservarlo en lugares secos. No manejar o tocar el producto con las manos húmedas o los pies descalzos.
- Este aparato puede ser utilizado por niños a partir de 8 años y por personas con capacidades físicas, sensoriales o mentales reducidas o con falta de experiencia o conocimiento si a dichas personas se ha asegurado una supervisión adecuada o bien si han recibido instrucciones sobre el uso seguro del aparato; las operaciones de limpieza y de mantenimiento no deben ser efectuadas por niños a no ser que tengan más de 8 años y estén supervisados.
- Los niños no deben jugar con el aparato.
- Mantener el producto y el cable fuera del alcance de los niños menores de 8 años.

ATENCIÓN: el producto tiene una función de calentamiento. Las superficies pueden desarrollar altas temperaturas. La percepción de la temperatura es distinta para cada persona, utilizar el aparato con cautela. Tocar solo las superficies diseñadas para ser tocadas.

Si el cable de alimentación está dañado, o en caso de una falla y/o mal funcionamiento, no manipule el aparato.

Cualquier reparación debe ser realizada por el fabricante o por su servicio de asistencia técnica o, en cualquier caso, por una persona con una calificación similar, a fin de evitar cualquier riesgo. El incumplimiento de lo anterior puede comprometer la seguridad del dispositivo e invalidar los términos de la garantía.

Este aparato está diseñado para uso doméstico o similares: cocinas para el personal de tiendas, oficinas u otros centros de trabajo, para clientes de hoteles, moteles, hostales y similares.

El aparato no está diseñado para su uso a través de temporizadores externos o mandos a distancia.

Antes de cada uso, desenrolle el cable de alimentación.

Utilice únicamente piezas de repuesto y accesorios originales. No someta el producto a impactos fuertes se producirán daños serios. Mantenga la unidad lejos de materiales inflamables, calor, puntos fríos y vapor.

INFORMACIÓN GENERAL

Cuando no se utilice el centro de planchado o durante las pausas, colocar siempre la plancha sobre la goma aislante situada sobre el depósito y asegurarse de que esté estable. No dejar sin supervisión el producto cuando la placa está caliente. Mantener el cable eléctrico libre de nudos y enredos. No enrollar el cable eléctrico alrededor de la plancha, ni antes ni después del uso, ni acercarlo a la placa si esta está caliente.

Cuando dentro de la caldera existe una presión capaz de producir vapor el tapón no es desenroscable. Cuando la presión disminuye el tapón se puede abrir.

 **En caso de que se quiera abrir el depósito, esperar algunos minutos y después desenroscar el tapón poco a poco para hacer salir lentamente del depósito el vapor residual hasta agotarlo.**

ATENCIÓN: La placa de la plancha se calienta

mucho: extremar la precaución para no quemarse. No acercarse la cara al vapor que sale de la placa.

No tirar del cable para desconectar la clavija. No utilizar la plancha como unidad de calentamiento. Desconectar siempre la clavija antes de llenar o vaciar el depósito.

Al primer uso quitar la película de protección de la placa, si la hay; a causa de la presencia de un aceite protector y de residuos dejados por la película, la placa puede emitir humo. Tras unos pocos usos el humo desaparecerá.

Se recomienda el uso de **agua destilada** para evitar incrustaciones excesivas (no cubiertas por la garantía).

Al primer uso hacer salir repetidamente el vapor lejos de las prendas y probar la plancha sobre cualquier trozo de tela sin valor para eliminar posibles residuos de elaboración, que podrían manchar o arañar el tejido para planchar. Secar las prendas antes de plancharlas; no pasar sobre botones y cremalleras con la placa.

No llenar el depósito más de la capacidad máxima y no introducir en el depósito mezclas quitamanchas, vinagre, agentes desincrustantes o químicos en general.

Utilizar el vasito dosificador para recargar o llenar el depósito de la caldera; no recargarlo directamente bajo el grifo o con líquidos muy fríos.

Seleccionar siempre la temperatura más adecuada para la prenda que se va a planchar.

Tras el planchado hacer salir todo el vapor con el botón correspondiente, vaciar el depósito y esperar a que se enfríen todas las partes antes de colocar el centro de planchado.

NOMENCLATURA G40001

- | | | |
|----------------------------------------------------------------------|----------------------------------------------------------------------|-----------------------------------|
| (1) Cuerpo de la caldera | (2) Manómetro | (3) Luz de control: "vapor listo" |
| (4) Regulador del vapor | (5) Botón de encendido de la caldera y luz testigo de funcionamiento | |
| (6) Botón de encendido de la plancha y luz testigo de funcionamiento | | |
| (7) Soporte con goma aislante | (8) Funda con cable de alimentación y tubo de vapor | |
| (9) Luz de control: "Agua agotada" | (10) Clavija y cable de alimentación | |
| (11) Botón de vapor continuo | (12) Llave de regulación de la temperatura | |
| (13) Botón de producción de vapor | (14) Luz de temperatura plancha | (15) Tapón de la caldera |

INSTALACIÓN

Poner el centro de planchado en posición estable, lejos de fuentes de calor. Desenroscar el tapón (15) y llenar el depósito con el dosificador sin alcanzar la capacidad máxima de 1 litro. Al primer uso, o después de que la plancha haya permanecido mucho tiempo sin ser utilizada, es conveniente expulsar vapor con el botón (13), durante unos 20 segundos sobre un paño sin valor. Esta acción expulsará residuos de elaboración o de cal.

FUNCIONAMIENTO

- Encender la caldera poniendo el botón (5) en posición "1". El botón se iluminará para indicar que la caldera se está calentando.

ATENCIÓN: cuando la luz de control de la caldera (3) **se enciende** significa que la caldera está lista para producir vapor. Durante el funcionamiento normal la luz se enciende intermitentemente.

- El manómetro (2) indica la presión en la caldera. La presión de trabajo es de alrededor de 3 bar.

- Encender la plancha poniendo el botón (6) en posición "1". El botón se iluminará para indicar que la plancha está funcionando. Regular la temperatura con la llave (12) según la prenda para planchar (Tabla de la página 7). La luz de control de la temperatura de la placa (14), situada en la plancha, se iluminará para indicar que la plancha se está calentando.

ATENCIÓN: cuando esta luz **se apaga** significa que la placa ha alcanzado la temperatura deseada. Durante el funcionamiento normal la luz se enciende intermitentemente.



Comenzar a planchar solo cuando la luz testigo de la plancha esté apagada y la luz testigo de la caldera (3) esté encendida.

- Regular la cantidad de vapor que se manda a la plancha con la llave (4).
- Para el uso del vapor, en horizontal o en vertical, pulsar el botón (13). Se puede utilizar el botón (11) con la correspondiente lengüeta para una producción continua del vapor.



ATENCIÓN: en el uso con vapor, esperar el completo calentamiento del hierro y de la caldera. Algunas gotas podrían escapar junto al vapor al inicio del planchado. Esto es normal y se debe al calentamiento del cable que conecta caldera y plancha.

ATENCIÓN: no llenar completamente el depósito de la caldera (máx. 1 litro), ya que esto impide la formación del vapor y en consecuencia provoca la salida de agua de la plancha.

ATENCIÓN: en caso de que el manómetro (2) supere los 3,5 bar y entre en la zona roja, apagar inmediatamente el producto.

RECARGA DE LA CALDERA

Se recomienda el uso de **agua destilada** para evitar incrustaciones excesivas (no cubiertas por la garantía). La capacidad de la caldera es de 1 litro.

Es necesario recargar el depósito cuando no sale más vapor o cuando la luz testigo de señalización de agotamiento del agua (9) se apaga durante el uso. Para la recarga:

- 1) Parar el calentamiento de la caldera poniendo el botón (5) en posición "0".
- 2) Hacer salir el vapor de la caldera con el botón (13).

Para evitar riesgo de daño, hacer salir completamente el vapor antes de abrir el tapón de la caldera.

- 3) Sacar la clavija de la toma de corriente, esperar que la presión indicada por el manómetro descienda. Desenroscar lentamente el tapón de la caldera (15) para hacer salir el vapor sobrante y bajar la presión. El aire que sale es muy caliente; actuar por ello con la máxima atención y desenroscar muy lentamente y en varias fases el tapón de la caldera.
- 4) Recargar con el vasito dosificador y el embudo sin superar la capacidad máxima.

ATENCIÓN: no llenar completamente el depósito de la caldera (máx. 1 litro), ya que esto impide la formación del vapor y en consecuencia provoca la salida de agua de la plancha.

SELECCIÓN DEL TIPO DE TEJIDO Y DE LA TEMPERATURA

En la tabla se ofrecen indicaciones sobre la regulación del termostato según los símbolos internacionales presentes en las etiquetas de las prendas de vestir o en función del tipo de tejido.

ETIQUETA	TIPO DE TEJIDO	REGULACIÓN TERMOSTATO
	Sintético (Acrílico, nailon...)	• Baja temperatura
	seda - lana	•• Temperatura media
	algodón - lino	••• Alta temperatura
	El tejido no se puede planchar	

Se aconseja planchar primero las prendas que requieren una temperatura baja y luego aquellas a media y alta temperatura. Esto ahorrará tiempo dado que la placa se calienta más rápidamente de lo que se enfría.

Si se trata de planchar prendas compuestas (ej.: acrílico y algodón) se aconseja seleccionar la temperatura según la prenda que requiere la más baja.

Cuando no se conoce la composición del tejido se aconseja planchar una parte no visible de la prenda, partiendo de la temperatura mínima hasta encontrar la temperatura más adecuada.

A veces la prenda se pone brillante; en este caso se recomienda plancharla por la parte interior para no estropearla. Cuando se plancha a la temperatura máxima (MAX) se recomienda poner un paño entre la plancha y el tejido.

Selección de la temperatura

Apoyar la plancha en el alojamiento sobre la caldera.

Conectar clavija a la toma de corriente y poner en “1” el botón de encendido de la plancha (6).

Mover el regulador de la temperatura (12) de acuerdo con los símbolos ilustrados en la tabla de la página 7.

El símbolo preseleccionado se alinea con el indicador de alineación situado en el cuerpo de la plancha. La luz de control de la temperatura de la placa, situada en el lado de la plancha, indica que la placa se está calentando. Esperar que la luz se apague antes de planchar.

Atención: *Mientras se plancha, la luz de control se enciende periódicamente para indicar que la temperatura se mantiene. Si se baja el termostato desde altas temperaturas no reiniciar el planchado hasta que la luz de control de la temperatura vuelva a encenderse.*

PLANCHADO A VAPOR

Antes de utilizar el vapor comprobar que el agua del depósito sea suficiente. La cantidad de vapor que la caldera proporciona a la plancha se ajusta mediante el regulador del vapor (4). Situar el regulador del vapor entre mínimo y máximo en función de la cantidad de vapor necesaria y de la temperatura seleccionada.

En este punto se puede mandar un impulso de vapor o un flujo continuo con el botón (13).

También es posible utilizar el vapor en posición vertical; pulsando el botón de producción de vapor (13) periódicamente se pueden igualmente tratar cortinas, prendas colgadas, etc.

Atención: *para evitar la formación de gotas de agua se aconseja utilizar el vapor solo a las temperaturas altas de la plancha*

PLANCHADO EN SECO

Para planchar en seco, poner en “0” la llave de regulación del vapor (4). De esta forma se deshabilita la transmisión del vapor a la plancha.

LIMPIEZA - Antes de limpiar una parte del producto asegurarse de que la clavija esté sacada de la toma de corriente, la placa no queme y la caldera esté apagada.

Cualquier residuo que quede en la placa se puede quitar usando un paño húmedo o un detergente no abrasivo. No raspar la placa con estropajos de hierro u objetos metálicos. Las partes de plástico se pueden limpiar con un paño húmedo y detergentes neutros, secando luego con un paño seco. No sumergir en agua el producto.

DESPUÉS DEL PLANCHADO

- Apagar la caldera y colocar la plancha sobre la goma aislante.
- Hacer salir todo el vapor pulsando el botón (13).
- Sacar la clavija de la toma de corriente. Dejar que la placa se enfríe completamente.
- Enrollar el cable de alimentación alrededor de la caldera.

CARACTERÍSTICAS TÉCNICAS

- Alimentación: AC 230V~50 Hz. Potencia máxima total: 2.200W
- Potencia máxima plancha: 850W. Potencia máxima caldera: 1.350W
- Manómetro - Volumen de vapor regulable de 30 a 60 g/min
- Capacidad del depósito: 1,2 litros, utilizable 1 litro - Presión: 3 bar



RESIDUOS DE APARATOS ELÉCTRICOS Y ELECTRÓNICOS

El producto está hecho de sustancias no biodegradables y potencialmente contaminantes si no se desechan adecuadamente, otras partes pueden ser recicladas. Es nuestro deber de contribuir a la salud ecológica del medio ambiente siguiendo los procedimientos adecuados para su eliminación. El contenedor tachado símbolo indica que el producto cumple con los requisitos de las nuevas directivas adoptadas para proteger el medio ambiente (2002/96/CE, 2003/108/CE, 2002/95/CE, 2012/19/CE) y debe desecharse adecuadamente al final de su vida útil. Si necesita más información, pregunte por las áreas de disposición de residuos dedicados a su lugar de residencia. Quién no disponer del producto como se especifica en esta sección será responsable conforme a la ley.

Per conoscere l'assistenza più vicina a Voi, o richiedere questo manuale in formato elettronico, contattare il numero di telefono 0541/694246, fax 0541/756430, o l'indirizzo E-Mail assistentatecnica@trevidea.it e chiedere del responsabile Centri Assistenza.

To find the nearest service center, please call the telephone number 0541 694246, fax number 0541 756430 or contact us at assistentatecnica@trevidea.it asking for the service centers supervisor.

La TREVIDEA S.r.l. si riserva il diritto di apportare a questi apparecchi modifiche ELETTRICHE - TECNICHE - ESTETICHE e/o sostituire parti senza alcun preavviso, ove lo ritenesse più opportuno, per offrire un prodotto sempre più affidabile, di lunga durata e con tecnologia avanzata.

TREVIDEA S.r.l. si scusa inoltre per eventuali errori di stampa.

L'apparecchio è conforme ai requisiti richiesti dalle direttive dell'Unione Europea ed è pertanto marcato con il marchio CE

Appliance is conform to the pertinent European regulation and is therefore marked with the CE mark.



www.g3ferrari.it

TREVIDEA S.r.l.

**TREVIDEA S.R.L. – Strada Consolare Rimini – San Marino n. 62 – 47924 – RIMINI
(RN) - ITALY**

MADE IN CHINA