

G3 FERRARI®

BY TREVIDEA

MOD.:

G90021

MANUALE D'USO

USER MANUAL

IT

EN

ES

Technical model: YG-611-A



Aspirapolvere - Vacuum Cleaner

STARDUST 600

www.g3ferrari.it

ITA: INDICE

Simbologia.....	p. 2
Avvertenze di sicurezza.....	p. 3
Informazioni d'uso.....	p. 5
G90021.....	p. 6
Descrizione.....	p. 6
Assemblaggio.....	p. 6
Accensione.....	p. 7
Rimozione della polvere dal contenitore.....	p. 7
Pulizia dei filtri.....	p. 7
Individuazione e correzione dei problemi.....	p. 8
Manutenzione e pulizia.....	p. 8
Caratteristiche tecniche.....	p. 8
Trattamento dei rifiuti delle apparecchiature elettriche ed elettroniche.....	p. 20

ENG: INDEX

Symbols.....	p. 2
G90021.....	p. 6
Safety instructions.....	p. 8
General information.....	p. 11
Description.....	p. 11
Installation.....	p. 12
Operating.....	p. 12
How to empty the container.....	p. 12
Filters cleaning.....	p. 12
Problems and solutions.....	p. 13
Maintenance and cleaning.....	p. 13
Technical features.....	p. 13
Waste of electric and electronic equipment (WEEE Directive).....	p. 20

ESPAÑOL	p. 14
----------------------	-------

CLASSI DI PROTEZIONE / PROTECTION CLASSES

ATTENZIONE
RISCHIO DI SCOSSE ELETTRICHE
NON ESPORRE A PIOGGIA E UMIDITA'



WARNING
ELECTRIC SHOCK RISK
DO NOT EXPOSE TO RAIN OR MOISTURE



ATTENZIONE: NON APRITE L'APPARECCHIO. ALL'INTERNO NON VI SONO COMANDI MANIPOLABILI DALL'UTENTE NE' PARTI DI RICAMBIO. PER TUTTE LE OPERAZIONI DI SERVIZIO RIVOLGERSI AD UN CENTRO DI ASSISTENZA AUTORIZZATO.

Se l'apparecchio ha impresso i simboli sottostanti, significa che le caratteristiche tecniche sono corrispondenti al simbolo.



Questo simbolo segnala la presenza all'interno del prodotto di componenti operanti ad alta tensione; non apritelo in nessun caso.

This symbol warns the user that un-insulated dangerous voltage inside the system may cause an electrical shock. Do not open the case.



Questo simbolo indica che l'apparecchio appartiene alla **Classe II**: ciò significa che l'apparecchio è a doppio isolamento, quindi, non necessita di spina con messa a terra.

Class II Appliance symbol. The double insulated electrical appliance is one which has been designed in such a way that it does not require a safety connection to electrical earth/ground.



Attenzione: questo simbolo indica all'utente istruzioni importanti da leggere e da rispettare durante l'utilizzo del prodotto.

Caution: this symbol reminds the user to read carefully the important operations and maintenance instructions in this owner's guide.

AVVERTENZE DI SICUREZZA

Di seguito sono riportate importanti indicazioni riguardanti l'installazione, l'uso e la manutenzione; conservare con cura questo libretto per ogni ulteriore consultazione; utilizzare il prodotto solo nel modo indicato dal presente libretto di istruzioni; ogni altro uso è da considerare improprio e pericoloso; perciò il costruttore non può essere considerato responsabile nel caso in cui vi siano danni derivanti da usi impropri, erronei ed irragionevoli.

Prima dell'uso verificare l'integrità dell'apparecchio: in caso di dubbio non utilizzarlo e rivolgersi all'assistenza.

Non lasciare gli elementi dell'imballaggio (sacchetti in plastica, polistirolo espanso, chiodi, graffette, ecc.) alla portata dei bambini in quanto sono potenziali fonti di pericolo; inoltre, ricordiamo che questi, devono essere oggetto di raccolta differenziata.

Accertarsi che i dati di targa siano compatibili con quelli della rete elettrica; l'installazione deve essere effettuata in base alle istruzioni del costruttore considerando la potenza massima indicata in targa; un'errata installazione può causare danni a persone, animali o cose, per i quali il costruttore non può essere considerato responsabile.

Se fosse necessario l'uso di adattatori, prese multiple e prolunghie utilizzare quelli conformi alle vigenti norme di sicurezza; non superare i limiti di assorbimento indicati su adattatore e/o prolunghie, nonché quello di massima potenza marcato sull'adattatore multiplo.

Non lasciare l'apparecchio inutilmente inserito; meglio staccare la spina dalla rete di alimentazione quando l'apparecchio non viene utilizzato.

Scollegare sempre l'apparecchio dall'alimentazione se lasciato incustodito.

Le operazioni di pulizia devono essere effettuate dopo aver staccato la spina.

Qualora l'apparecchio sia fuori uso e si sia deciso di non ripararlo, si raccomanda di renderlo inutilizzabile tagliando il cavo di alimentazione.

- Non avvicinare il cavo di alimentazione a oggetti taglienti o a superfici calde e non tirarlo per staccare la spina. Non lasciarlo penzolare dal piano di lavoro dove un bambino potrebbe afferrarlo. Non utilizzare il prodotto in caso di danni al cavo di alimentazione, alla spina o in caso di cortocircuiti; fare riparare il prodotto dal produttore o da un centro di assistenza autorizzato.
- Non esporre il prodotto a condizioni atmosferiche dannose come pioggia, umidità, gelo, ecc. Conservarlo in luoghi asciutti. Non maneggiare o toccare il prodotto con mani bagnate o a piedi nudi.
- Questo apparecchio può essere utilizzato da bambini dagli 8 anni in su e da persone con ridotte capacità fisiche, sensoriali o mentali o con mancanza di esperienza o conoscenza se a loro è stata assicurata un'adeguata sorveglianza oppure se hanno ricevuto istruzioni circa l'uso in sicurezza dell'apparecchio e compreso i rischi associati; le operazioni di pulizia e di manutenzione non devono essere effettuate da bambini a meno che non abbiano più di 8 anni e siano sorvegliati.
- I bambini non devono giocare con l'apparecchio.
- Tenere il prodotto ed il cavo di alimentazione fuori dalla portata dei bambini sotto 8 anni.

Se il cavo di alimentazione è danneggiato, o in caso di guasto e/o di cattivo funzionamento non manomettere l'apparecchio. L'eventuale riparazione deve essere effettuata dal costruttore o dal suo servizio assistenza tecnica o comunque da una persona con qualifica simile, in modo da prevenire ogni rischio. Il mancato rispetto di quanto sopra può compromettere la sicurezza dell'apparecchio e far decadere i termini di garanzia.

- Questo apparecchio è progettato per uso domestico o

applicazioni simili come: cucine per il personale in negozi, uffici o altri luoghi di lavoro, per i clienti in hotel, motel, bed & breakfast, residence o agriturismo.

- L'apparecchio non è progettato per essere usato attraverso timer esterni o telecomandi. Prima di ogni utilizzo svolgere il cavo di alimentazione.

- Non sottoporre il prodotto ad urti, potrebbero danneggiarlo. Utilizzare solo ricambi ed accessori originali e compatibili.

Non utilizzare sotto o accanto a materiali infiammabili come le tende, fonti di calore, zone fredde e vapore.

INFORMAZIONI D'USO

Qualora sia necessario cambiare un filtro assicurarsi che il successivo montaggio avvenga in modo corretto e che i nuovi filtri non siano bagnati o umidi. In tal caso attendere che si asciughino completamente.

Non sottoporre il prodotto ad alte temperature e non avvicinarlo a fonti di calore.

 **ATTENZIONE:** mentre l'apparecchio è in funzione non avvicinare l'orifizio di aspirazione a orecchi, occhi, ecc, né ad oggetti fragili (vasi, strumenti di elettronica).

Non lasciare mai l'apparecchio incustodito mentre è in funzione.

Usare sempre l'apposito tasto per accendere o spegnere l'aspirapolvere.

In caso di surriscaldamento, o qualora l'apparecchio produca fumo, odori o rumori insoliti, spegnerlo immediatamente e verificare che il tubo sia libero da intoppi. Se il tubo è libero, contattare il servizio assistenza per la riparazione.

Per evitare di danneggiare il cavo non calpestarlo

Staccare la spina dalla presa elettrica subito dopo l'uso.

Inoltre si consiglia di avvolgere il cavo di alimentazione

in modo da assicurare una maggiore pulizia dello stesso, ed evitare il rischio di danneggiamenti.

Non immergere il corpo motore in acqua o in altri liquidi; per pulirlo utilizzare un panno umido.

Non utilizzare il prodotto qualora il contenitore raccogli-polvere non sia inserito.

Usare solo su superfici asciutte. Usare estrema cautela quando si usa l'apparecchio sulle scale.

Solo per uso interno.

ATTENZIONE: non aspirare liquidi, oggetti taglienti o appuntiti, sostanze infiammabili o nocive alla salute, acidi, oggetti incandescenti come mozziconi di sigaretta, tizzoni ardenti, fiammiferi, ceneri.

NOMENCLATURA G90021

1. Spazzola per pavimenti
2. Tubo telescopico
3. Tasto di rilascio tubo telescopico
4. Tasto di accensione
5. Contenitore raccogli polvere
6. Leva regola lunghezza tubo
7. Pulsante di apertura contenitore
8. Bocchetta multi-funzione con spazzola
9. Pulsante di rilascio del contenitore

ASSEMBLAGGIO

1. Installare la bocchetta multi-funzione

È possibile utilizzare l'aspirapolvere con la sola bocchetta multifunzione (8), per raggiungere i punti più difficili, gli angoli, sotto i mobili, per la pulizia della tappezzeria (divano, letto, poltrone) o per pulire l'automobile.

Procedere all'installazione della bocchetta (8) direttamente sul corpo motore dell'apparecchio come mostrato in Fig 1. Per rimuovere la bocchetta, premere il tasto di rilascio (3) e tirare.

2. Installare il tubo telescopico e la spazzola

Utilizzare il tubo rigido (2) per connettere la spazzola per pavimenti (1). Inserire il tubo (2) nel foro di aspirazione e premere fino al blocco.

All'estremità inferiore del tubo (2) agganciare la spazzola (1).

È sempre possibile allungare il tubo telescopico a piacere, agendo sul tasto (6). Per rimuovere il tubo, premere il tasto di rilascio (3) e tirare.

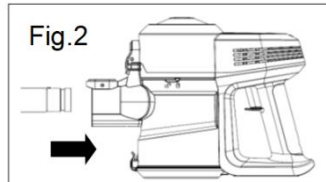
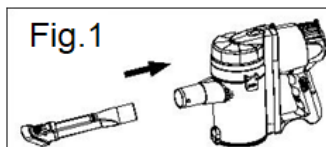
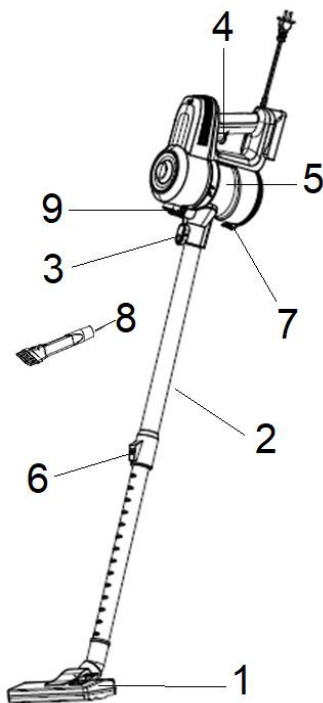

3. Installare il bidone raccogli polvere

Allineare la freccia presente sul corpo motore con il simbolo di sblocco presente sul contenitore.
Ruotare in senso orario fino al blocco.

4. Rimuovere il contenitore raccogli polvere

Premere il tasto di sblocco (3) e contemporaneamente ruotare in senso antiorario, fino a far combaciare la freccia presente sul corpo motore con il simbolo di sblocco.
Tirare il contenitore estraendolo dal corpo motore.

ACCENSIONE

- Collegare la spina alla presa elettrica.
- Prendere in mano il prodotto e accenderlo premendo il tasto (4).
- Spegnerlo sempre l'apparecchio prima di staccare la spina e riporlo.

ATTENZIONE: l'aspirapolvere è molto potente. Tenerlo fermamente per evitare che cada danneggiandosi o causando infortuni.

SVUOTARE E PULIRE IL CONTENITORE

Al fine di garantire la massima performance dell'aspirapolvere e di non avere perdite in flusso d'aria e potenza di pulizia vuotare periodicamente il contenitore.

ATTENZIONE: prima di procedere con questa operazione, staccare l'apparecchio dalla presa di corrente elettrica.

Per svuotare il contenitore:

- Portare il prodotto sopra un cestino dei rifiuti e premere il tasto di rilascio della polvere (7) come mostrato in Figura 3. Questo pulsante farà aprire lo sportello lasciando cadere tutto lo sporco. Si consiglia quindi di effettuare questa operazione all'aperto per evitare di sporcare la casa qualora parte della polvere esca dal cestino. Richiudere lo sportello.

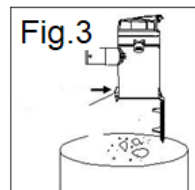

PULIZIA DEI FILTRI

Questo aspirapolvere è dotato di un filtro HEPA (b) e di un filtro metallico (a) che permettono di trattenere particelle ed organismi piccolissimi. In questo modo l'aria riemessa dall'aspirapolvere sarà più sana e pulita. Per mantenere inalterate le prestazioni dell'aspirapolvere si consiglia di pulire i filtri regolarmente.

- Sganciare il contenitore (5) come descritto nel paragrafo precedente.
- Aprire lo sportello con il tasto (7). Estrarre il filtro ruotandolo in senso orario.
- Posizionare il filtro su un bidone.
 - a) Estrarre il filtro a rete metallica tirandolo verso l'alto. Tale filtro può essere lavato con acqua corrente.
 - b) Prendere il filtro HEPA e pulirlo come descritto in seguito.

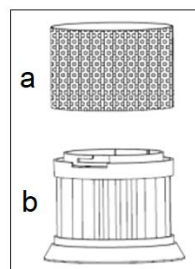

Almeno una volta a settimana, scuotere il filtro HEPA nel bidone per far cadere lo sporco.

Almeno una volta ogni 2 mesi, eseguire una pulizia più approfondita: sciacquare filtro HEPA, filtro metallico e contenitore della polvere con una spazzola morbida e/o con acqua tiepida e **ASCIUGARLI COMPLETAMENTE.**

ATTENZIONE: non usare detersivi per pulire il filtro o la cover. Il filtro HEPA deve essere completamente asciutto prima del successivo utilizzo dell'aspirapolvere.

Dopo la pulizia:

- Montare il filtro metallico sopra al filtro HEPA, facendo combaciare il segno presente sulla plastica del filtro HEPA con la rientranza presente nel filtro metallico.
- Prendere il contenitore ed aprire lo sportello.
- Inserire il filtro nel suo alloggiamento e ruotare in senso antiorario fino al blocco.
- Chiudere lo sportello e rimontare il contenitore al corpo motore.

INDIVIDUAZIONE E CORREZIONE DEGLI ERRORI

PROBLEMA	POSSIBILE MOTIVO	POSSIBILE SOLUZIONE
L'aspirapolvere non funziona	La spina non è collegata correttamente alla presa. La corrente è saltata.	Collegare la spina. Controllare se è scattato il salvavita e riavviare.
L'aspirazione è debole	Il contenitore è pieno. L'aspirapolvere è intasato. Uno dei filtri va pulito.	Vuotare il contenitore Staccare dalla presa e controllare se vi sono oggetti nel condotto. Pulire o cambiare il filtro.
Esce della polvere dal contenitore	Il contenitore è pieno. Il contenitore non è inserito bene. Il contenitore è bucato.	Vuotare il contenitore e inserirlo correttamente. Sostituire il contenitore.
L'unità non raccoglie lo sporco	Tubo bloccato. Il contenitore della polvere è pieno.	Togliere gli oggetti che ostruiscono il tubo. Vuotare il contenitore e pulire i filtri

MANUTENZIONE E PULIZIA - ATTENZIONE: Prima di effettuare una qualsiasi operazione, assicurarsi che la spina sia staccata dalla presa elettrica.

Durante l'uso normale questo aspirapolvere non é molto rumoroso. Quando però il contenitore della polvere è troppo pieno o il filtro HEPA è intasato il rumore emesso cambia, ed anche la potenza di aspirazione. Inoltre, grazie al serbatoio trasparente, è possibile vedere la quantità di sporco raccolto. E' quindi facile capire quando bisogna vuotare il contenitore. Anche i filtri, come detto precedentemente, vanno puliti periodicamente. Tali filtri possono inoltre danneggiarsi o esaurirsi (filtro HEPA); in questi casi vanno sostituiti con filtri nuovi originali. Svuotando il contenitore della polvere e pulendo i filtri come indicato dal presente libretto, si eviterà di sforzare oltremisura il motore e si prolungherà la vita dell'apparecchio.

Pulire il corpo del prodotto con un panno umido non abrasivo, evitando di usare detersivi o detergenti abrasivi o aggressivi, per non rovinare le parti estetiche dell'apparecchio. Il panno non deve essere troppo bagnato, poiché se l'acqua penetra nell'apparecchio, può seriamente danneggiarlo. Per la pulizia dei filtri seguire le istruzioni specifiche.

CARATTERISTICHE TECNICHE

- Alimentazione: AC 220-240V~50-60Hz, 600W
- Capacità serbatoio 0,7 lt
- Capacità aspirante 16 kPa
- Accessori: tubo telescopico, spazzola per pavimento, bocchetta multi-funzione

KIT FILTRI DI RICAMBIO: richiedi al tuo rivenditore di fiducia il kit filtri modello G3FERRARI G90022.

ENGLISH: SAFETY INSTRUCTIONS

The following are important notes on the installation, use and maintenance; save this instruction manual for future reference; use the equipment only as specified in this guide; any other use is considered improper and dangerous; therefore, the manufacturer cannot be held responsible in the event of damages caused by improper, incorrect or unreasonable use.

Before use, ensure the equipment is undamaged; if in doubt, do not attempt to use it and contact the authorized service center; do not leave packing materials (i.e. plastic bags, polystyrene foam, nails, staples, etc.) within the reach of children as they are potential sources of danger; always remember that they must be separately collected.

Make sure that the rating information given on the technical label are compatible with those of the electricity grid; the installation must be performed according to the manufacturer's instructions considering the maximum power of the appliance as shown on the label; an incorrect installation may cause damage to people, animals or things, for which the manufacturer cannot be considered responsible thereof.

If it is necessary to use adapters, multiple sockets or electrical extensions, use only those that comply with current safety standards; in any case do not exceed the power consumption limits indicated on the electrical adapter and / or extensions, as well as the maximum power shown on multiple adaptor.

Do not leave the unit plugged; better to remove the plug from the mains when the device is not in use. Always disconnect from power supply if you leave it unattended.

Cleaning operations should be carried out after unplugging the unit.

If the unit is out of order and you do not want to fix it, it must be made inoperable by cutting power cord.

- Do not allow the power cord to get closer to sharp objects or in contact with hot surfaces; do not pull it to disconnect the plug.

- Do not use the appliance in the event of damage to the power cord, plug, or in case of short circuits; to repair the product only address an authorized service center.

- Do not handle or touch the appliance with wet hands or bare feet. Do not expose the appliance to harmful weather conditions such as rain, moisture, frost, etc.. Always store it in a dry place.
- This appliance can be used by children of 8 years and above and persons with reduced physical, sensory or mental capabilities or lack of experience and knowledge if they received supervision or instruction concerning use of the appliance in a safe way and understand hazards involved; children shall not play with the appliance; cleaning and user maintenance shall not be made by children without supervision.
- Children must not play with the appliance.
- Keep the appliance and its cord out of reach of children less than 8 years.

If the power cord is damaged, or in case of failure and / or malfunction do not tamper with the unit. The reparation must be done by manufacturer or by service center authorized by the manufacturer in order to prevent any risk. Failure to comply with the above may compromise the unit safety and invalidate the warranty.

This appliance is intended to be used in household and similar applications such as: staff kitchen areas in shops, offices and other working environments; by clients in hotels, motels and other residential type environments; farm houses, bed and breakfast type environments.

The appliance is not intended to be operated by means of an external timer or separate remote-control system.

Before every use, unroll the power cord.

Use original spare parts and accessories only.

Do not subject the product to strong impacts, serious damages may result.

Do not use near or under flammable materials (like curtains), heat, cold spots and steam.

GENERAL INFORMATION

 **CAUTION: Do not vacuum sharp objects, liquids, flammable, explosive or hazardous to health materials, acids, combustible objects such as cigarettes or firebrands.**

If you need to change a filter, make sure that the re-assembly is made properly and new filters are not wet or damp. In this case, wait for it to dry completely before assembling.

Do not expose the appliance to high temperatures and do not bring it closer to heat sources.

Never leave the appliance unattended while it is running.

Always use the button to turn on or turn off the vacuum cleaner.

In case of overheating, if the unit produces smoke, smell or unusual noises, turn it off immediately and check that the pipe is free from obstacles. If the tube is free, contact the service center for fixing it.

To avoid serious damage, do not walk on the power cord. Disconnect the plug from the electrical outlet immediately after use. Additionally it is advisable to wind the power cord in order to ensure a better cleaning and to avoid any risk of damage.

Do not immerse the motor unit in water or other liquids, clean it with a damp cloth only.

Do not use the appliance if the dust bin is not installed.

Use only on dry surfaces.

Caution when using the device on the stairs.

 **CAUTION: while the unit is running, do not approach the air inlet to ears, eyes, etc., or to fragile items such as vases, tools, electronic machines.**

DESCRIPTION G90021

- | | | |
|-------------------------------|-------------------|----------------------------------|
| 1 Floor brush | 2 Telescopic tube | 3 Telescopic tube release button |
| 4 Power switch | 5 Dust bin | 6 Telescopic tube length button |
| 7 Dust bin lid opening button | 8 Crevice nozzle | 9 Dust container Release button |

INSTALL THE ACCESSORIES

1. Install the crevice nozzle

You can use the vacuum cleaner with the multifunction nozzle (8), to reach the most difficult corners, under furniture, for cleaning the upholstery (sofa, bed, armchairs) or for cleaning the car. Proceed with the installation of the nozzle (8) directly to the power unit as shown in Fig 1. To remove the nozzle, press release button (3) and pull.

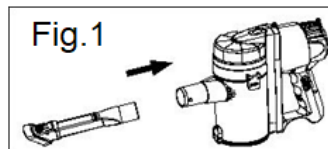

2. Install Telescopic tube and floor brush

Use the telescopic tube (2) to connect the floor brush (1). Insert the tube (2) in the suction hole until blocking, then connect the brush (1) to the lower part of telescopic tube (2). You can always extend the telescopic tube as desired, acting on button (6). To remove the tube, press release button (3) and pull.

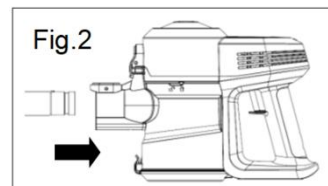

3. Install the dust bin

Align the arrow marked on the motor housing with the “unlock” symbol you see on dust container. Rotate clockwise until block.

4. Remove the dust bin

Press release button (3) and at the same time rotate anti-clockwise, until the arrow marked on the motor housing is aligned with the “unlock” symbol you see on dust container. Pull the dust container away from motor housing.

SWITCH ON THE UNIT

- Connect the plug. Take the product in your hand and turn it on by pressing the button (4).
- Always turn off the appliance before unplugging and putting it away.

CAUTION: the vacuum cleaner is powerful. Hold it firmly to prevent it from falling causing damages or personal injury.

EMPTY THE CONTAINER

In order to ensure the best performances and having no losses in the air flow and cleaning power, periodically drain the container.

CAUTION: before emptying and/or start cleaning the dust bin, unplug the unit from the main electrical outlet.

To empty the container, bring the product above a bin and press the release button (7) as shown in Figure 3. This button will open the door dropping all the dirt. It is recommended to do this outdoors to avoid soiling the house when the dust comes out of the trash. Close the lid.

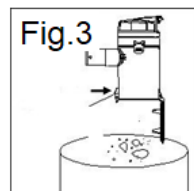

CLEANING FILTERS

This vacuum cleaner is equipped with a metallic filter (a) and 1 HEPA filter (b), capable of retaining particles and small organisms such as mites and pollens. In this way the air re-emitted from the cleaner will be more healthy and clean. To maintain the performance of the vacuum cleaner is recommended to clean the filters regularly.

- Release the container (5) as described in the previous paragraph.
- Open the lid with the button (7). Extract the filter rotating clockwise.

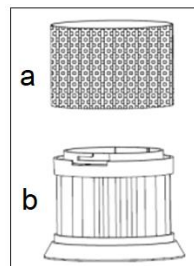

- Place the filter on a bin.
 - a) Remove the metal mesh filter by pulling it upwards. This filter can be washed with running water.
 - b) Take the HEPA filter and clean it as described below.

At least once a week, shake the HEPA filter in the bin to get the dirt out.

At least once every 2 months, carry out a more thorough cleaning: rinse HEPA filter, metal filter and container with a soft brush and/or with warm water and **DRY THEM THOROUGHLY.**

CAUTION: Do not use detergent to clean the filter or the cover. The HEPA filter must be completely dry before using the vacuum cleaner.

After cleaning:

- Mount the metal filter on top of the HEPA filter, matching the mark on the plastic of the HEPA filter with the recess in the metal filter.
- Take the container and open the door.
- Insert the filter in its housing and turn anticlockwise until it stops.
- Close the door and refit the container to the motor body.

PROBLEMS AND SOLUTIONS

PROBLEM	CAUSE	SOLUTION
The cleaner does not work	The unit is not correctly connected Electricity is down.	Plug the unit. Check the distribution board.
Suction power is weak	The container is full. The unit is obstructed.. Filters need to be cleaned.	Empty the container. Unplug and check if something obstructs the unit Clean or change the filter.
Dirt comes out of the container	Container is full. Not correctly installed. Broken container.	Empty the container and install it again. Replace the container.
Unit cannot vacuum	Blocked hose. Dust container is full.	Remove objects inside the hose. Empty the container and clean the filters

MAINTENANCE AND CLEANING

CAUTION: before starting any operation, unplug the unit from the electrical outlet.

Normally this vacuum cleaner is not noisy. But when the dust container is full or the HEPA filter is clogged, the noise emitted changes, so the suction power. In addition, thanks to the transparent container, you can see the amount of dirt making it very easy to understand when you need to empty the container. Even the filters should be cleaned periodically. These filters can also be damaged or exhausted (HEPA filter) and should be replaced with new filters. Emptying the dust container and cleaning the filters as stated in this booklet, you will avoid stressing the motor.

Clean the main body with a damp non-abrasive cloth, avoiding the use of aggressive detergents or abrasive cleaners, which could ruin the aesthetic parts of the device.

The cloth should not be too wet, since the water penetrating the device, can seriously damage it. Cleaning filters by following the specific instructions on this guide.

TECHNICAL FEATURES

- Power supply: AC 220-240V~50-60Hz, 600W
- Dust capacity 0,7 lt
- Vacuum 16 kPa
- Accessories: telescopic tube, floor brush, multi-crevice nozzle

SPARE FILTERS: ask to your reseller the spare filter set, model G3FERRARI G90022

ESPAÑOL: ADVERTENCIAS DE USO

A continuación se presentan importantes indicaciones sobre la instalación, el uso y el mantenimiento. Conservar con cuidado este manual para cualquier consulta posterior; utilizar el producto solo de la manera que indica este manual de instrucciones; cualquier otro uso se considera inadecuado y peligroso; por ello el fabricante no puede ser considerado responsable en caso de que se produzcan daños derivados de usos inadecuados, erróneos o irracionales.

Antes del uso asegurarse de la integridad del aparato; en caso de duda no utilizarlo y dirigirse al personal de asistencia; no dejar los elementos del embalaje (bolsas de plástico, poliestireno expandido, clavos, grapas, etc.) al alcance de los niños ya que son fuentes potenciales de peligro; además, cabe recordar que los citados elementos deben ser objeto de una recogida selectiva.

Asegurarse de que los datos de la placa sean compatibles con los de la red eléctrica; la instalación se debe efectuar en función de las instrucciones del fabricante considerando la potencia del aparato indicada en la placa; una instalación errónea puede causar daños a personas, animales o cosas, por los cuales el fabricante no puede ser considerado responsable.

En caso de que sea necesario el uso de adaptadores, tomas múltiples o prolongaciones, utilizar solo las conformes a las normas de seguridad vigentes; en todo caso no superar nunca los límites de absorción indicados en el adaptador sencillo y/o en las prolongaciones, así como el de potencia máxima marcado en el adaptador múltiple.

No dejar el aparato conectado si no está en funcionamiento; conviene sacar la clavija de la red de alimentación cuando el aparato no se utilice.

Desconecte siempre la unidad de la fuente de

alimentación si la deja desatendida

Las operaciones de limpieza deben efectuarse después de haber sacado la clavija.

En caso de que al aparato esté fuera de uso y se haya decidido no repararlo, se recomienda inutilizarlo cortando el cable de alimentación.

- No acercarse al cable de alimentación a objetos cortantes o a superficies calientes y no tirar del mismo para sacar la clavija. No deje que cuelgue de la superficie de trabajo donde un niño pueda sostenerla. No utilizar el producto en caso de daños en el cable de alimentación, en la clavija o en caso de cortocircuitos; llevar a reparar el producto por parte de un centro de asistencia autorizado.
- No exponer el producto a condiciones atmosféricas adversas como lluvia, humedad, hielo, etc. Conservarlo en lugares secos. No manejar o tocar el producto con las manos húmedas o los pies descalzos.
- Este aparato puede ser utilizado por niños a partir de 8 años y por personas con capacidades físicas, sensoriales o mentales reducidas o con falta de experiencia o conocimiento si a dichas personas se ha asegurado una supervisión adecuada o bien si han recibido instrucciones sobre el uso seguro del aparato; las operaciones de limpieza y de mantenimiento no deben ser efectuadas por niños a no ser que tengan más de 8 años y estén supervisados.
- Los niños no deben jugar con el aparato.
- Mantener el producto y el cable fuera del alcance de los niños menores de 8 años.

Si el cable de alimentación está dañado, o en caso de una falla y/o mal funcionamiento, no manipule el aparato. Cualquier reparación debe ser realizada por el fabricante o por su servicio de asistencia técnica o, en cualquier caso, por una persona con una calificación similar, a fin

de evitar cualquier riesgo. El incumplimiento de lo anterior puede comprometer la seguridad del dispositivo e invalidar los términos de la garantía.

Este aparato está diseñado para uso doméstico o similares: cocinas para el personal de tiendas, oficinas u otros centros de trabajo, para clientes de hoteles, moteles, hostales y similares.

El aparato no está diseñado para su uso a través de temporizadores externos o mandos a distancia.

Antes de cada uso, desenrolle el cable de alimentación.

Utilice únicamente piezas de repuesto y accesorios originales. No someta el producto a impactos fuertes se producirán daños serios.

Mantenga la unidad lejos de materiales inflamables, calor, puntos fríos y vapor.

INFORMACIÓN DE USO

Si es necesario cambiar un filtro, asegúrese de que el montaje posterior se realice correctamente y que los filtros nuevos no estén mojados o húmedos. En ese caso, espere hasta que se sequen por completo.

No exponga el producto a altas temperaturas y no lo acerque a fuentes de calor.

 **ATENCIÓN:** mientras el aparato está en funcionamiento no acerque el orificio de aspiración a orejas, ojos, etc., ni a objetos frágiles (jarrones, instrumentos de electrónica).

Nunca deje el aparato sin vigilancia mientras está en funcionamiento.

Use siempre el botón correspondiente para encender o apagar la aspiradora.

En caso de sobrecalentamiento, o si el aparato produce humo, olores o ruidos inusuales, apáguelo inmediatamente y compruebe que el tubo esté libre de

obstáculos. Si el tubo está libre, contacte con el servicio de asistencia para la reparación.

Para evitar dañar el cable, no lo pise

Desconecte el enchufe de la toma de corriente inmediatamente después del uso. Además, se recomienda enrollar el cable de alimentación para asegurar una mayor limpieza del mismo y evitar el riesgo de daños.

No sumerja el cuerpo motor en agua o en otros líquidos; use un paño húmedo para limpiarlo.

No use el producto si el recipiente del polvo no está acoplado.

Utilícese solo en superficies secas.

Tenga mucho cuidado cuando use el aparato en escaleras.

 **ATENCIÓN: no aspire líquidos, objetos cortantes o puntiagudos, sustancias inflamables o nocivas para la salud, ácidos, objetos incandescentes como colillas de cigarrillos, brasas ardientes, fósforos o cenizas.**

NOMENCLATURA G90021

- | | |
|---------------------------------------------|--------------------------------------|
| 1- Cepillo para suelos | 2- Tubo telescópico |
| 3- Botón de liberación del tubo telescópico | 4- Botón de encendido |
| 5- Bidón de recogida de polvo | 6- Palanca ajusta longitud del tubo |
| 7- Botón de apertura del recipiente | 8- Boquilla multifunción con cepillo |
| 9- Botón de liberación del recipiente | |

MONTAJE

1. Instalar la boquilla multifunción

Se puede usar la aspiradora solo con la boquilla multifunción (8), para llegar a los puntos más difíciles, las esquinas, bajo los muebles, para la limpieza de la tapicería (sofá, cama, sillón) o para limpiar el coche.

Proceda a la instalación de la boquilla (8) directamente en el cuerpo motor del aparato como se muestra en la Fig. 1. Para quitar la boquilla, presione el botón de liberación (3) y tire.

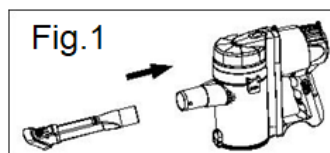

2. Instalar el tubo telescópico

Utilice el tubo rígido (2) para conectar el cepillo de suelo (1). Inserte el tubo (2) en el orificio de succión y presione hasta que encaje.

En el extremo inferior del tubo (2) enganche el cepillo (1).

Siempre es posible extender el tubo telescópico como se desee

presionando el botón (6). Para quitar el tubo, presione el botón de liberación (3) y tire.

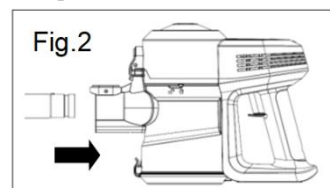

3. Instalar el bidón de recogida de polvo

Alinee la flecha del cuerpo del motor con el símbolo de desbloqueo del contenedor.

Gire en el sentido de las agujas del reloj hasta que se detenga.

4. Quitar el bidón de recogida de polvo

Presione el botón de liberación (3) y al mismo tiempo gírelo en sentido antihorario hasta que la flecha en el cuerpo del motor coincida con el símbolo de liberación.

Extraiga el recipiente del cuerpo del motor.

ENCENDIDO

- Conecte el enchufe.
- Tome el producto en su mano y enciéndalo presionando el botón (4).
- Apague siempre el aparato antes de desenchufarlo y guardarlo.

ATENCIÓN: la aspiradora es muy potente. Sujétela firmemente para evitar que caiga y resulte dañada o cause accidentes.

VACIAR Y LIMPIAR EL RECIPIENTE

Para garantizar el máximo rendimiento de la aspiradora y no tener pérdidas en el flujo de aire y la potencia de limpieza, vacíe periódicamente el recipiente.

ATENCIÓN: antes de llevar a cabo esta operación, desconecte el aparato de la toma de corriente eléctrica.

Para vaciar el recipiente:

- Coloque el producto sobre un cubo de basura y pulse el botón de liberación del polvo (7) como se muestra en la Figura 3. Este botón permite abrir la trampilla para dejar caer toda la suciedad. Se recomienda, por tanto, realizar esta operación al aire libre para evitar ensuciar la casa si parte del polvo sale del cubo. Vuelva a cerrar la trampilla.

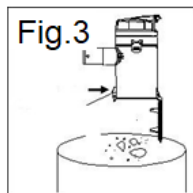

LIMPIEZA DE LOS FILTROS

Esta aspiradora está equipada con un filtro HEPA (b) y con un filtro metálico (a) que permiten retener partículas y organismos muy pequeños. De esta forma, el aire reemitido por la aspiradora será más sano y limpio. Para mantener inalteradas las prestaciones de la aspiradora, se recomienda limpiar los filtros con regularidad.

- Desenganchar el contenedor (5) como se describe en el párrafo anterior.
- Abra la puerta con el botón (7). Retire el filtro girándolo en el sentido de las agujas del reloj.
- Coloque el filtro en un recipiente.
 - a) Retire el filtro de malla metálica tirando de él hacia arriba. Este filtro se puede lavar con agua corriente.
 - b) Tome el filtro HEPA y límpielo como se describe a continuación.

Al menos una vez a la semana, agite el filtro HEPA en el contenedor para sacar la suciedad. Al menos una vez cada 2 meses, realice una limpieza más profunda: enjuague el filtro HEPA, el filtro de metal y el recipiente del polvo con un cepillo suave y/o con agua tibia y **SÉQUELOS POR COMPLETO.**

ATENCIÓN: no use detergentes para limpiar el filtro o la tapa. El filtro HEPA debe estar completamente seco antes del siguiente uso de la aspiradora.

Después de limpiar:

- Monte el filtro de metal en la parte superior del filtro HEPA, haciendo coincidir la marca en el plástico del filtro HEPA con el hueco en el filtro de metal.
- Coge el recipiente y abre la puerta.
- Insertar el filtro en su alojamiento y girar en sentido antihorario hasta que se detenga.
- Cerrar la puerta y volver a colocar el contenedor en el cuerpo del motor.

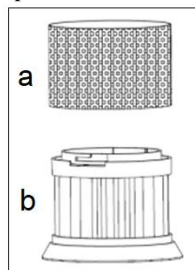

IDENTIFICACIÓN Y CORRECCIÓN DE ERRORES

PROBLEMA	MOTIVO POSIBLE	POSIBLE SOLUCIÓN
La aspiradora no funciona	El enchufe no está conectado correctamente a la toma. Se ha ido la luz.	Conecte el enchufe. Compruebe si ha saltado el disyuntor y vuelva a poner en marcha.
La aspiración es débil	El recipiente está lleno. La aspiradora está atascada. Se debe limpiar uno de los filtros.	Vacíe el recipiente Desconecte de la toma y compruebe si hay objetos en el conducto. Limpie o cambie el filtro.
Sale polvo del recipiente	El recipiente está lleno. El recipiente no está bien insertado. El recipiente tiene un agujero.	Vacíe el recipiente e insértelo correctamente. Sustituya el recipiente.
La unidad no recoge la suciedad	Tubo bloqueado. El recipiente del polvo está lleno.	Quite los objetos que obstruyen el tubo. Vacíe el recipiente y limpie los filtros

MANTENIMIENTO Y LIMPIEZA - ATENCIÓN: Antes de realizar cualquier operación, asegúrese de que el enchufe esté desconectado de la toma de corriente.

Durante el uso normal, esta aspiradora no es muy ruidosa. Sin embargo, cuando el recipiente del polvo está demasiado lleno o el filtro HEPA está atascado, el ruido emitido cambia, y también la potencia de aspiración. Además, gracias al depósito transparente, se puede ver la cantidad de suciedad recogida. Por tanto, es fácil saber cuándo se debe vaciar el recipiente. También los filtros, como se ha indicado anteriormente, se deben limpiar de manera periódica. Además estos filtros pueden dañarse o agotarse (filtro HEPA); en estos casos se deben sustituir con filtros nuevos originales. Al vaciar el recipiente del polvo y al limpiar los filtros como se indica en este manual, se evitará someter el motor a un esfuerzo excesivo y se prolongará la vida del aparato. Limpie el cuerpo del producto con un paño húmedo no abrasivo, evitando usar sustancias o detergentes abrasivos o agresivos, para no estropear las partes estéticas del aparato. El paño no debe estar demasiado mojado, ya que si entra agua en el aparato puede dañarlo seriamente. Para la limpieza de los filtros siga las instrucciones específicas.

CARACTERÍSTICAS TÉCNICAS

- Alimentación: AC 220-240V~50-60Hz, 600W
- Capacidad del depósito 0,7 lt
- Capacidad de aspiración 16 kPa
- Accesorios: tubo telescópico, cepillo para suelo, boquilla multifunción

KIT DE FILTRO DE REPUESTO: solicite a su distribuidor el kit de filtro G3FERRARI G90022

RIFIUTI APPARECCHIATURE ELETTRICHE ED ELETTRONICHE

Al termine del suo periodo di vita, il prodotto va smaltito seguendo le direttive vigenti riguardo alla raccolta differenziata e non deve essere trattato come un normale rifiuto di nettezza urbana.

Il prodotto va smaltito presso i centri di raccolta autorizzati allo scopo, o restituito al rivenditore, qualora si voglia sostituire il prodotto con uno equivalente nuovo. Il costruttore si occuperà dello smaltimento del prodotto secondo quanto prescritto dalla legge. Il prodotto è composto di parti non biodegradabili e di sostanze potenzialmente inquinanti per l'ambiente se non correttamente smaltite; altre parti possono essere riciclate. E' dovere di tutti contribuire alla salute ecologica dell'ambiente seguendo le corrette procedure di smaltimento. Il simbolo mostrato a lato indica che il prodotto risponde ai requisiti richiesti dalle nuove direttive introdotte a tutela dell'ambiente (2002/96/EC, 2003/108/EC, 2002/95/EC, 2012/19/EC) e che deve essere smaltito correttamente al termine del suo periodo di vita. Chiedere informazioni al comune di residenza in merito alle zone dedicate allo smaltimento dei rifiuti. Chi non smaltisce il prodotto nel modo indicato ne risponde secondo le leggi vigenti. Se il prodotto è di piccole dimensioni (dimensioni esterne inferiori a 25cm) è possibile riportare il prodotto al rivenditore senza obbligo di nuovo acquisto.



WASTE OF ELECTRIC AND ELECTRONIC EQUIPMENT

The product is made of non-biodegradable and potentially polluting substances if not properly disposed of; other parts can be recycled. It's our duty to contribute to the ecological health of the environment following the correct procedures for disposal. The crossed out wheeled bin symbol indicates the product complies with the requirements of the new directives introduced to protect the environment (2002/96/EC, 2003/108/EC, 2002/95/EC, 2012/19/EC) and must be properly disposed at the end of its lifetime. If you need further information, ask for the dedicated waste disposal areas at your place of residence. Who does not dispose of the product as specified in this section shall be liable according to the law.

RESIDUOS DE APARATOS ELÉCTRICOS Y ELECTRÓNICOS

El producto está hecho de sustancias no biodegradables y potencialmente contaminantes si no se desechan adecuadamente, otras partes pueden ser recicladas. Es nuestro deber de contribuir a la salud ecológica del medio ambiente siguiendo los procedimientos adecuados para su eliminación. El contenedor tachado símbolo indica que el producto cump le con los requisitos de las nuevas directivas adoptadas para proteger el medio ambiente (2002/96/CE, 2003/108/CE, 2002/95/CE, 2012/19/CE) y debe desecharse adecuadamente al final de su vida útil. Si necesita más información, pregunte por las áreas de disposición de residuos dedicados a su lugar de residencia. Quién no disponer del producto como se especifica en esta sección será responsable conforme a la ley.

Per conoscere l'assistenza più vicina a Voi, o richiedere questo manuale in formato elettronico, contattare il numero di telefono 0541/694246, fax 0541/756430, o l'indirizzo E-Mail assistenza@trevidea.it e chiedere del responsabile Centri Assistenza.

To find the nearest service center, please call the telephone number 0541 694246, fax number 0541 756430 or contact us at assistenza@trevidea.it asking for the service centers supervisor.

La TREVIDEA S.r.l. si riserva il diritto di apportare a questi apparecchi modifiche ELETTRICHE - TECNICHE - ESTETICHE e/o sostituire parti senza alcun preavviso, ove lo ritenesse più opportuno, per offrire un prodotto sempre più affidabile, di lunga durata e con tecnologia avanzata. TREVIDEA S.r.l. si scusa inoltre per eventuali errori di stampa.

L'apparecchio è conforme ai requisiti richiesti dalle direttive dell'Unione Europea ed è pertanto marcato con il marchio CE

Appliance is conform to the pertinent European regulation and is therefore marked with the CE mark.



www.g3ferrari.it

TREVIDEA S.r.l.

**TREVIDEA S.R.L. – Strada Consolare Rimini – San Marino n. 62 – 47924 –
RIMINI (RN) - ITALY**

MADE IN CHINA